



ВОДОКАНАЛПРОЕКТ АД

e-mail: vdkprojekt@gmail.com

пл. "Съединение" 3 Пловдив, 4000
тел: +359 32 625-536, 633-033, 622-892
факс: +359 32 625-018

ОБЕКТ: ПРОЕКТИРАНЕ НА ВиК НА СТОПАНСКИ ДВОР „КАНАКЛИ“ – АКТУАЛИЗАЦИЯ

ПОДОБЕКТ: ВОДОПРОВОДНА МРЕЖА НА СТОПАНСКИ ДВОР „КАНАКЛИ“

ЧАСТ: ТЕХНОЛОГИЧНА

ФАЗА: РАБОТЕН ПРОЕКТ

ТОМ : I

ВЪЗЛОЖИТЕЛ: ОБЩИНА СВИЛЕНГРАД

СЪГЛАСУВАЛИ:

Част ПБ: *инж. Здр. Бояджиева*

Част ПБЗ: *инж. Здр. Бояджиева*

Част УСО: *инж. Здр. Бояджиева*

Част КСС: *техн. П. Иванов*

Проектант:.....
/инж. К. Видевска /

Р-л Колектив:.....
/инж. Д. Александрова/

Изн. Директор:.....
/инж. Анг. Александрова/

С Ъ Д Ъ Р Ж А Н И Е Н А О Б Е К Т А

- Том I** Подобект: Водопроводна мрежа на стопански двор "Канакли"- АКТУАЛИЗАЦИЯ.
Технологична част
- Том II** Подобект: Канализационна мрежа на стопански двор "Канакли" - АКТУАЛИЗАЦИЯ.
Технологична част
- Том III** План за безопасност и здраве
- Том IV** Пожарна безопасност
- Том V** Управление на строителните отпадъци
- Том VI** Количествено - стойностни сметки – „Водопроводна мрежа на стопански двор "Канакли"- АКТУАЛИЗАЦИЯ”
- Том VII** Количествено – стойностни сметки – „Канализационна мрежа на стопански двор "Канакли"- АКТУАЛИЗАЦИЯ”

Изпълнител: „ВОДОКАНАЛПРОЕКТ” АД
гр.Пловдив

Обект: Проектиране на ВиК на стопански двор
"Канакли"- АКТУАЛИЗАЦИЯ
Подобект: Водопроводна мрежа на стопански
двор "Канакли"
Част: Технологична
Фаза: Работен проект

Възложител: Община Свиленград

СЪДЪРЖАНИЕ НА ТОМ I

I. Текстова част

1. Челен лист
2. Съдържание на обекта
3. Съдържание на Том I
4. Обяснителна записка

II. Чертежи

1. Ситуация М1:5000
2. План с идейно решение и оразмерителни данни М1:1000
3. Монтажен план
4. Надлъжни профили - Клон 1 и Клон 2
5. Надлъжни профили - Клон 3 и Клон 4
6. Надлъжни профили - Клон 5, Клон 6, Клон 7 и Клон 8
7. Типово плътно укрепване
8. Укрепване на спирателен кран
9. Опорни блокове
10. Сградно водопроводно отклонение
11. Надземен хидрант

Изпълнител: „ВОДОКАНАЛПРОЕКТ” АД
гр.Пловдив

Обект: Проектиране на ВиК на стопански двор
"Канакли"- АКТУАЛИЗАЦИЯ
Подобект: Водопроводна мрежа на стопански
двор "Канакли"
Част: Технологична
Фаза: Работен проект

Възложител: Община Свиленград

ОБЯСНИТЕЛНА ЗАПИСКА

I. Въведение

1. Основание за проектиране

Настоящият проект се разработва въз основа на Договор между изпълнителя „Водоканалпроект” АД гр.Пловдив и Възложителя Община Свиленград.

2. Използвани материали

- Прединвестиционни проучвания за „Подобряване и развитие на инфраструктурата за питейни и отпадъчни води на гр. Свиленград“ от 2012г.
- Работен проект „Водопроводна и канализационна мрежа на стопански двор “Канакли” град Свиленград“ от 2002г.
- Кадастрален и регулационен план на кварталите, в мащаб 1:1000;
- Проучвания и заснемания на място;
- Наредба №2 от 22 март 2005г. за проектиране, изграждане и експлоатация на водоснабдителни системи (Обн., ДВ, бр.34 от 2005г.; изм. и доп. бр.96 от 2010г.);
- AutoCAD

3. Цел на разработката

Настоящият проект има за цел да даде решение на водоснабдителната мрежа на кварталите на база разработен ПИП през 2012г., където са актуализирани изходните данни за проектиране.

II. Обща характеристика на обекта

Град Свиленград е III функционален тип.

Изпълнител: „ВОДОКАНАЛПРОЕКТ“ АД
гр.Пловдив

Обект: Проектиране на ВиК на стопански двор
"Канакли"- АКТУАЛИЗАЦИЯ
Подобект: Водопроводна мрежа на стопански
двор "Канакли"
Част: Технологична
Фаза: Работен проект

Възложител: Община Свиленград

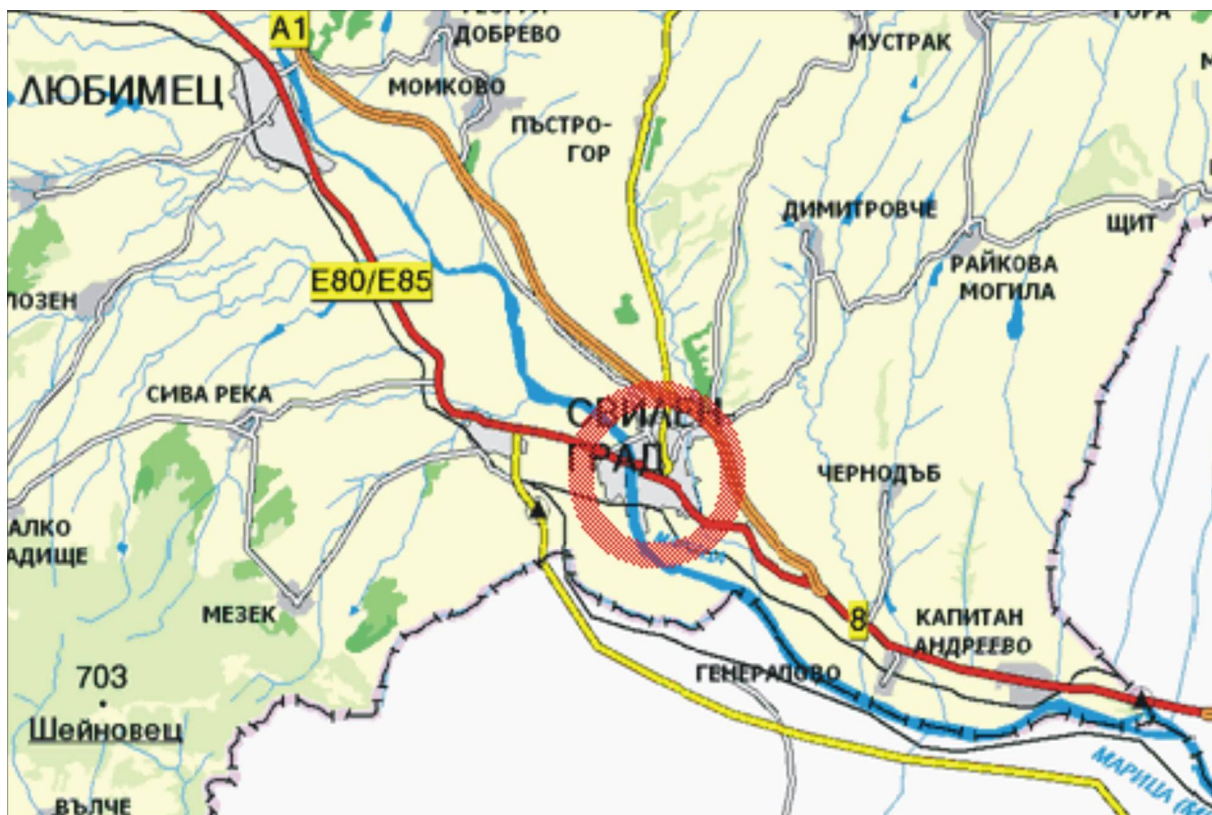

Кварталите, предмет на настоящия проект, са разположени в северния край на града и южно от АМ Марица.

Теренът, върху който се намират, е с наклон в югоизточна посока.

III. Съществуващо положение

Територията преди включването в строителните граници на гр.Свиленград е представлявала стопански двор на ТКЗС. Кварталите са застроени основно със стопански постройки. Няма изградена улична водопроводна мрежа.

IV. Проектно решение

Целта на настоящия работен проект е да даде решение на водопроводната мрежа на останалите квартали, като отчете настъпилите промени в демографска, нормативна база, регулация и влагане на нови поколения материали и технологии.

Водопроводът се изпълнява с полиетиленови тръби висока плътност-ф90/1МРа с обща дължина 1245м, от които:

- Клон 1 -394м ПЕВП ф90/1МРа
- Клон 2 -85м ПЕВП ф90/1МРа
- Клон3 -353м ПЕВП ф90/1МРа

Изпълнител: „ВОДОКАНАЛПРОЕКТ“ АД
гр.Пловдив

Обект: Проектиране на ВиК на стопански двор
"Канакли"- АКТУАЛИЗАЦИЯ

Подобект: Водопроводна мрежа на стопански
двор "Канакли"

Възложител: Община Свиленград

Част: Технологична

Фаза: Работен проект

- Клон4 -71м ПЕВП ф90/1МРа
- Клон5 -70м ПЕВП ф90/1МРа
- Клон6 -126м ПЕВП ф90/1МРа
- Клон7 -91м ПЕВП ф90/1МРа
- Клон8 -55м ПЕВП ф90/1МРа

По ул. „Сан Стефано“, минаваща южно от проектните квартали, има изграден водопровод ПЕВПф200. Връзката със съществуващия водопровод ще се осъществи в ОК1251.

V. Арматури и съоръжения по водопроводите

а) Спирателни кранове

На всички отклонения от съществуващите клонове са предвидени спирателни кранове.

Всички спирателни кранове ще бъдат с охранителни гарнитури, на които се предвижда специално укрепване

Всички спирателни кранове и присъединителни фланци за тях са предвидени за работно налягане $P = 1.0 \text{ MPa}$ (10 атмосфери).

б) Противопожарни хидранти (противопожарно осигуряване)

Местата на противопожарните хидранти са избрани съгласно изискванията на Наредба № Из-1971 за строително-технически правила и норми за осигуряване на безопасност при пожар от 01.09.2013г.

Предвидени са надземни противопожарни хидранти DN80, които се монтират задължително при получаване на отток в нивелетата на водопровода или максимално на разстояние 150м един от друг.

Във високите точки са предвидени задължителни сградни отклонения. Всички ПХ и фасонни парчета с присъединителни фланци, необходими за монтажа на ПХ, са предвидени за работно налягане $P = 1,0 \text{ MPa}$ (10 атм.).

След монтажа и укрепването, противопожарните хидранти задължително трябва да се означат със замонолитена на най-близката стена или ограда плочка (метална табела), върху която да е отбелязано в метри разстоянието от табелата до хидранта в две перпендикулярни посоки.

в) Сградни отклонения

Сградните отклонения ще бъдат изпълнени от полиетиленови тръби с диаметри ф25 (полиетиленови тръби с тези диаметри се доставят на рулони с дължина 100 м.)

Изпълнител: „ВОДОКАНАЛПРОЕКТ“ АД
гр.Пловдив

Обект: Проектиране на ВиК на стопански двор
"Канакли"- АКТУАЛИЗАЦИЯ
Подобект: Водопроводна мрежа на стопански
двор "Канакли"
Част: Технологична
Фаза: Работен проект

Възложител: Община Свиленград

Отклоненията се предвижда да бъдат изпълнени посредством ел. заваряеми водовземни скоби.

На всички сградни отклонения се предвижда да бъдат монтирани тротоарни спирателни кранове с охранителни гарнитури.

Връзките на ПЕВП тръби с тротоарните СК ще бъдат винтови.

Всички СК и присъединителни фланци на фасонните парчета при сградните отклонения са предвидени за работно налягане $P = 1,0 \text{ MPa}$ (10 атм.).

За всички фланшови връзки по новите водопроводни участъци (при СК, при ПХ и при сградните отклонения), както и при водовземните скоби, да се използват болтове и гайки с добре направено галванично покритие (кадмирани или поцинковани). Дебелина на галваничното покритие – 20 μm .

г) Опорни блокове

В хоризонталните чупки на водопроводите и тройниците при отклоненията са предвидени бетонови блокове, които поемат силите от водното налягане в тръбите. Такива блокове се предвиждат и при намалителите (при преход от по-голям към по-малък диаметър и заглушките).

д) Пресичане на кабели

По дължина на отделните участъци основното трасе на новопроектираните водопроводи, както и сградните отклонения, пресичат различни видове кабели високо и ниско напрежение, както и телефонни кабели.

За тези пресичания с подземни комуникации, изкопните работи за водопроводите задължително да се извършват на ръка.

VI. Изисквания при полагане на ПЕВП тръбопроводи

1. Полиетиленови тръби висока плътност (ПЕВП)

Тръбите се доставят по следния начин:

Диаметри до 110 мм могат да се получат на рулони, и/или по заявка на клиента – на пръти.

Всички тръби от ПЕВП трябва да притежават качество за сертификат по ISO 9001 и да отговарят на някои от европейските стандарти – BS; FS; DIN или еквивалентни на тях.

Транспортът на тръбите трябва да бъде извършван с подходящи средства. При транспортиране на тръби върху плоскости, те не трябва да имат грапавини. Тръбите трябва да се разполагат така, че да не увисват много извън плоскостта на товара. За предпочитане е разполагането на рулоните в хоризонтална посока. Закрепването на товара може да става с въжета или канап, или найлонови влакна, като се подлагат подходящи материали, за да се избягват повреди или

Изпълнител: „ВОДОКАНАЛПРОЕКТ“ АД
гр.Пловдив

Обект: Проектиране на ВиК на стопански двор
"Канакли"- АКТУАЛИЗАЦИЯ
Подобект: Водопроводна мрежа на стопански
двор "Канакли"
Част: Технологична
Фаза: Работен проект

триене. Във всеки случай са в сила нормативите за ограничаване на пакетажа и товара според Пътния кодекс.

Товаренето и разтоварването от транспортни средства и преместването могат да се извършват с кран или багер. Тръбите трябва да се повдигат в централната зона, при балансиране на разстояние най-малко 3 метра, с помощта на въжета или найлонови клупове.

Ако товарно-разтоварните работи се извършват ръчно, да се избягва надраскването на тръбите или прегазване от транспортни средства и да не се поставят върху остри и твърди предмети.

Складирането да става върху нивелирана площадка, без неравности главно от остри камъни. Възможно е натрупване върху почва, пясък, асфалт и цимент, като се избягва влаченето на тръбите. Височината на куповете за тръби на пръти трябва да бъде под 2 м за който и да било диаметър. За тръби на рулони, положени хоризонтално, височината може да бъде над 2 м. Когато тръбите остават натрупани на открито за дълго време, се препоръчва да бъдат защитени от слънчеви лъчи. В случай, че диаметърът на тръбите надвишава 450 мм, се препоръчва да бъдат усилены отвътре с главини за предотвратяване на овализацията им.

2. Фитинги и специални части

Тези части се доставят обикновено в подходяща опаковка. Ако са доставени в насипно състояние, трябва да се внимава да не се деформират или повредят от удари между тях или от други тежки материали. Фитингите трябва да отговарят на физико химическите характеристики на тръбите. Такива фитинги могат да се произвеждат чрез леене под налягане или в случай, че не се намират на пазара, да се получават директно от тръбата чрез челно заваряване на сегменти (огъване, челна заварка с вставяне на материал и т.н.). Свързването между тръби от ПЕВП и фитингите, специалните части и аксесоарите от друг материал става основно посредством съединителен елемент с механично притискане или чрез фланци с накрайници за заварка към тръбите.

3. Връзки.

Връзките между тръба и тръба, тръба и фитинг или арматура могат да се изпълнят според долу изложената методология. Използваните в проекта методи са следните:

3.1. Свързване чрез заваряване:

Заварките се изпълняват от квалифициран персонал, който е преминал през курс в специализиран институт или при производителя на машини за заваряване. Изпълняват се с подходяща апаратура, която може да гарантира

Изпълнител: „ВОДОКАНАЛПРОЕКТ“ АД
гр.Пловдив

Обект: Проектиране на ВиК на стопански двор
"Канакли"- АКТУАЛИЗАЦИЯ
Подобект: Водопроводна мрежа на стопански
двор "Канакли"
Част: Технологична
Фаза: Работен проект

минимална възможна грешка в температурата, налягането и времената, която е защитена от запрашаване, от вятър и валежи.

Челна заварка:

Прилага се за свързване тръба към тръба и тръба към фитинг, когато последният е подходящ за това. Този тип заварка се реализира с термоелементи от неръждаема стомана или от алуминий, облицован с тефлон, или от стъклопласти с антизалепващи покрития. Такива елементи се нагриват чрез електросъпротивления или с газ при автоматично регулиране на температурата. Преди да се извършат операциите за заваряване, подходящо е да се темперират всички тръби до температурата на средата.

Челата на заготовките трябва да бъдат подготвени за челна заварка като се отрязват с подходящи режещи средства, които могат да бъдат ръчни за малките диаметри и електрически за големите, и за по-големи дебелини на стените; последните трябва да имат умерена скорост за предотвратяване нагриване на материала. Челата, така подготвени, не трябва да се пипат с ръце или с други потни тела; ако това се случи трябва да бъдат внимателно обезмаслени с триелин или друг подходящ разтворител.

Двете части за заваряване се наместват на позиция и се фиксират с двата ботуша, свързани с общата система за приближаване и притискане с контролирано усилие върху контактните повърхности. Термоелементът се вмъква между челата, които се притискат върху неговата повърхност. Материалът преминава в пластично състояние, като образува лека подутина. След предвиденото време термоелементът се изважда и двете чела се притискат едно в друго с усилие, докато материалът не се завърне в твърдо състояние. Заварката не трябва да се размества, докато зоната на шева не се охлади естествено до температура около 60°C.

Съединения посредством фланци:

За фланшови съединения на парчета от тръби или на специални части се използват плоски стоманени фланци, сложени върху заваряеми крайници от тръбите ПЕВП. Фланците се присъединяват към другите части чрез стандартни болтове с подходяща дължина. Поставянето на уплътнения е задължително във всички случаи.

4. Полагане на тръбите:

Дълбочина на полагане: Минималната дълбочина на горния ръб на тръбите би трябвало да бъде 1,50 м(в населеното място) и 1,20 (извън населеното място), и във всеки случай ще бъде обект на оценка в зависимост от натоварването от транспортните средства, от опасността от замръзване, от диаметъра на тръбопровода.

Изпълнител: „ВОДОКАНАЛПРОЕКТ“ АД
гр.Пловдив

Обект: Проектиране на ВиК на стопански двор
"Канакли"- АКТУАЛИЗАЦИЯ
Подобект: Водопроводна мрежа на стопански
двор "Канакли"
Част: Технологична
Фаза: Работен проект

Възложител: Община Свиленград

Изисквания към изкопа:

Ширината на изкопа трябва да бъде достатъчна, за да позволи правилното разполагане на дъното и лесно свързване на различните елементи на тръбопровода, ако се извършва на място. Дъното на изкопа трябва да бъде здраво и изпълнено според проекта. Преди полагане на тръбите, на дъното се полага слой от пресят пясък, с дебелина най-малко 10 см, върху който се полага тръбата. С материал от същия вид се насипва отстрани и се запълва на височина най-малко 20 см над горния ръб на тръбопровода. Последващото дозапълване може да се извърши с наличен материал или според проектните изисквания, ако се прави отгоре асфалтов път.

Полагане на тръбите по трасето:

Тръбите и фасонните части трябва да бъдат разположени по продължение на трасето, без да бъдат влачени и без да пострадат. Трасето се оказва с пилони и се означават местата на фасонните части, според проекта. Тръбите и фасонните части трябва да бъдат наредени близо до изкопа, като се внимава дължината на тръбите да отговаря на тази на трасето и броят и видът на фасонните части да отговарят на проекта. В случаи на полагане на тръбопровода на места с автомобилно движение, тръбите се събират на групи по 10–15 (120 – 180 м), така че да могат лесно да се разположат на техните места, по протежение на изкопа. Монтирането на тръбопровода може да се извърши извън изкопа и поставянето му да се направи с помощта на подходяща механизация. Преди да се свържат отделните елементи на тръбопровода, тръбите и фитингите трябва да бъдат проверени за евентуални дефекти и внимателно почистени в краищата си, тръбите трябва да бъдат отрязвани перпендикулярно на оста. Предвидените арматури трябва да бъдат монтирани по начин, който гарантира, че няма да упражняват усилия върху тръбите.

Съгласно чл. 6, ал. 4, местоположението на подземните технически проводни и сградните отклонения се означава трайно със сигнални ленти (пластмасови с метална нишка и др.) на 0,3 – 0,5 м под повърхността на терена с оглед установяване местоположението им при извършване на ремонт, земни и др. видове строителни работи. Не е позволено да се зарие какъвто и да е подземен провод и сградно отклонение, ако не е поставена сигнална лента на съответната дълбочина и ако не е документирано поставянето на лентата с акт обр. 12 за “скрити работи”. При арматурите и сградните отклонения краищата на сигналната лента да се изведат на повърхността, съгласно детайлите, приложени към инструкцията за полагане от фирмата вносител. Ако такива липсват, то следва изпълнителят да се обърне към проектанта.

Изпълнител: „ВОДОКАНАЛПРОЕКТ“ АД
гр.Пловдив

Обект: Проектиране на ВиК на стопански двор
"Канакли"- АКТУАЛИЗАЦИЯ
Подобект: Водопроводна мрежа на стопански
двор "Канакли"
Част: Технологична
Фаза: Работен проект

Възложител: Община Свиленград

5.Изпитвания.

Пробата се извършва на съответните съединения, дъги, тройници, отклонения и намалители, като се изключва арматурата: шибъри, дънни пробки за източване, обезвъздушители и др. Работната хидравлична проба на тръби ПЕВП се извършва на участъци с подходяща дължина. Като първа операция трябва да се извърши закрепването на тръбопровода в изкопа, чрез частично запълване с пресята пръст, като се внимава да се оставят открити съединенията, за да може да бъдат контролирани за тяхното поведение по време на хидравличната проба и за да се избегне хоризонталното или вертикалното им изместване. Запълването с вода започва от най-ниско подложената на налягане точка на участъка, където се инсталира манометърът. За да се гарантира пълно обезвъздушаване на инсталацията, вентилите и обезвъздушителите трябва да се оставят напълно отворени.

6.Промивка и дезинфекция

Преди пускането на мрежата в експлоатация се извършва промивка на тръбопроводите (хидропневматично) до пълното избистряне на промивната вода. За извършената промивка се съставя акт.

За промивка да се използва технически чиста вода. Схемата за промиване трябва да позволява повторното използване на водата чрез временни утайници, разположени в краищата на подаващия и обратния тръбопровод.

При отрицателни резултати се извършва дезинфекция на тръбопровода, вторична промивка с питейна вода, взема се проба от водата и се съставя акт за резултатите от анализа. Изборът на пробите на водата, а също и дезинфекцията на тръбопровода, се извършват с участието на представители на санитарно – епидемиологичната инспекция.

След прочистването трябва да се извърши дезинфекция на тръбопровода чрез вкарване в него на разтвор от хлорен газ или хлорно съединение (например хлорна вар или белина).Необходимата дозировка и време за дезинфекциране се определят от местните санитарни власти. Обикновено е достатъчна дозата 20 - 40 г активен хлор на 1 м³ вода и престой, не по-кратък от 24 часа. Дължината на участъка, подлежащ на дезинфекциране, не трябва да бъде по-голяма от 200 м. След дезинфекцията участъкът отново се промива с чиста вода от водоизточника, докато от водата изчезне миризмата на хлор и бактериологичният анализ на взетата проба даде благоприятен резултат.

VII. ВРЕМЕННА ОРГАНИЗАЦИЯ НА ДВИЖЕНИЕТО

Проектът обхваща временната организация на движение по време на изграждането на канализационната мрежа в стопански двор „Канакли“ на гр.Свиленград, както и на съпътстващата ги водопроводна мрежа.

Изпълнител: „ВОДОКАНАЛПРОЕКТ“ АД
гр.Пловдив

Обект: Проектиране на ВиК на стопански двор
"Канакли"- АКТУАЛИЗАЦИЯ
Подобект: Водопроводна мрежа на стопански
двор "Канакли"
Част: Технологична
Фаза: Работен проект

Възложител: Община Свиленград

Изпълнението на канализацията и водопровода се разделя на строителни участъци, съгласно технологичния проект и определени от възложителя. Канализационните клонове се полагат по осовата линия на пътното платно, а водопроводните клонове – от едната страна на пътното платно, успоредно на осовата линия, на 1,0м от бордюра съгласно Наредба №8 за правила и норми за разполагане на технически проводи и съоръжения в населени места.

Организацията на движението по време на строителство и необходимата сигнализация е показана в приложените схеми, като за всеки конкретен случай се прилага съответната схема. Преди започване на строителството на всеки участък изпълнителят е длъжен да предложи и съгласува организацията на движението с местната администрация.

Временните знаци се поставят на преносими стойки, устойчиви срещу преобръщане от вятър. Те се поставят преди започване на строителните работи и се отстраняват веднага след тяхното окончателно завършване.

Нощем надлъжното ограждане да се сигнализира с постоянни или мигащи светлини.

За всеки строителен участък, по който се работи, изпълнителят да осигури подходящ достъп до всяко УПИ, който да не пречи на технологията на изпълнение.

Пътните знаци за въвеждане на ВОБД отговарят на изискванията на БДС 1517:2006 „Пътни знаци. Размери и шрифтове” и са съгласно приложение № 2 на Наредба №3 за ВОБД.

Пътните знаци за въвеждане на ВОБД отговарят на минималните светлотехнически изисквания съгласно Приложение №5 на Наредба №3 за ВОБД.

Пътните знаци за въвеждане на ВОБД са I-ви типоразмер.

Лицата, които извършват СМР в обхвата на пътя или улицата, трябва да носят отличителен знак (С12) „Облекло с ярък цвят и светлоотразителни ленти”.

Пътните знаци на постоянната сигнализация, които не съответстват на временната, трябва да бъдат покрити с калъфи.

Схемите за организацията на движението по време на строителство и необходимата сигнализация са приложени към обяснителната записка към Том II – Канализационна мрежа на настоящия обект.

СЪСТАВИЛ:.....
/инж. К. Видевска/

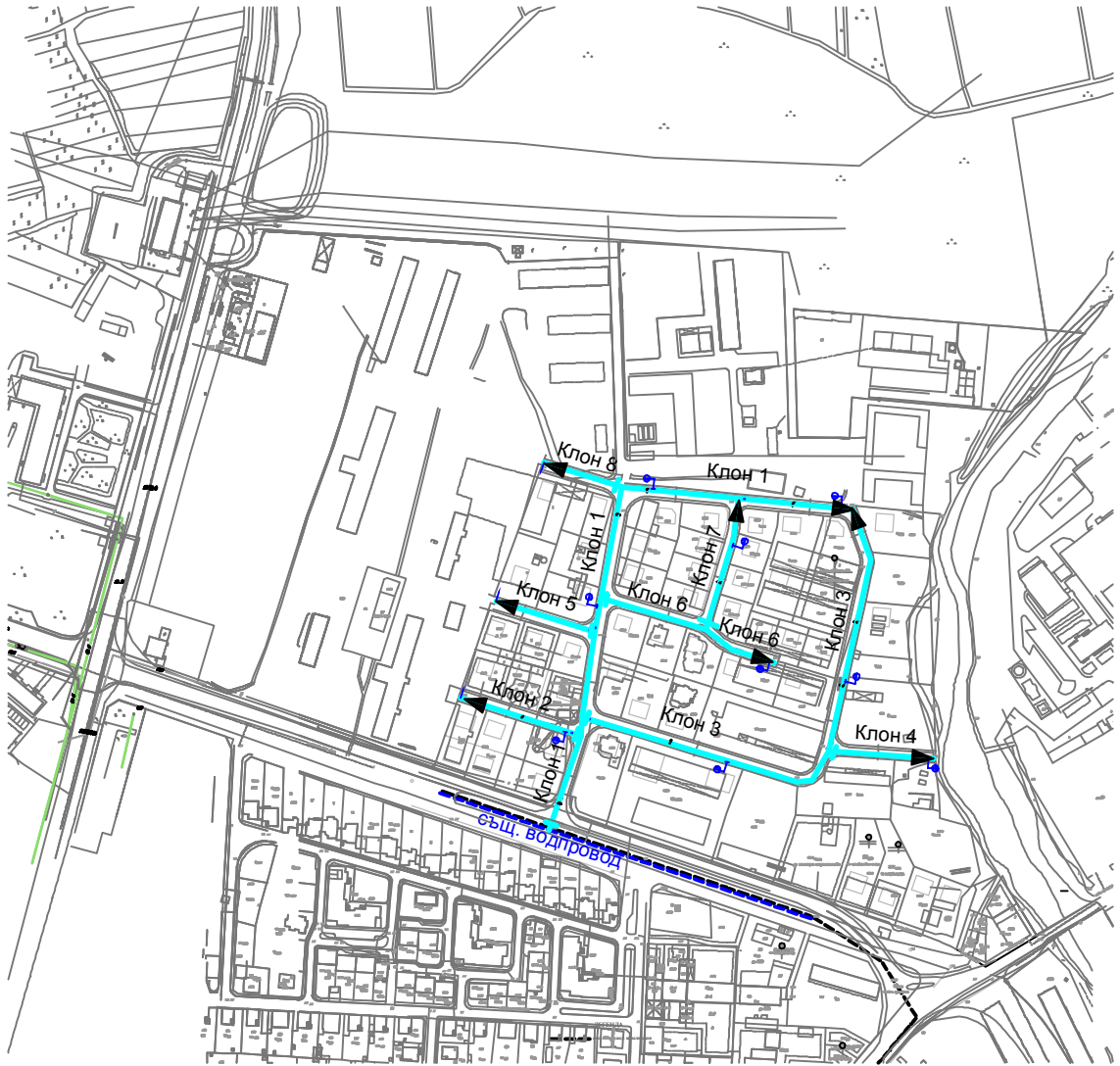

ЛЕГЕНДА:

- Водопровод
- - - Съществуващ водопровод



"ВОДОКАНАЛПРОЕКТ" АД

пл. "Съединение" №3, гр. Пловдив 4000
 тел.: 625 536; 622 892;
 факс: 625 018
 e-mail: vdkproekt@gmail.com

Рев.	проектант	описание на промените	подпис	дата
	 "ВОДОКАНАЛПРОЕКТ" АД пл. "Съединение" №3, гр. Пловдив 4000 тел.: 625 536; 622 892; факс: 625 018 e-mail: vdkproekt@gmail.com			
ОБЕКТ		<i>Проектиране на ВиК мрежи на стопански двор "Канакли", гр. Свиленград - АКТУАЛИЗАЦИЯ</i>		
ПОДОБЕКТ		Водопроводна мрежа на стопански двор "Канакли"		
ЧЕРТЕЖ		Ситуация		
Изпълнителен директор		инж. Анг. Александрова	Фаза:	РП
Ръководител колектив		инж. Д. Александрова		
Проектант		инж. К. Видевска	Част:	Техн.
Съгласували	Част: ПБ	инж. Здр. Бояджиева		
	Част: ПБЗ	инж. Здр. Бояджиева		
	Част: УСО	инж. Здр. Бояджиева		
	Част: КСС	техн. П. Иванов	15010-FD-03-PW-TH-DG-001-01	
	***	***	Мащаб:	1:5000
***	***	Дата:	01.2016	

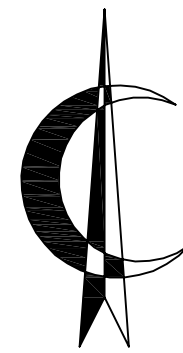
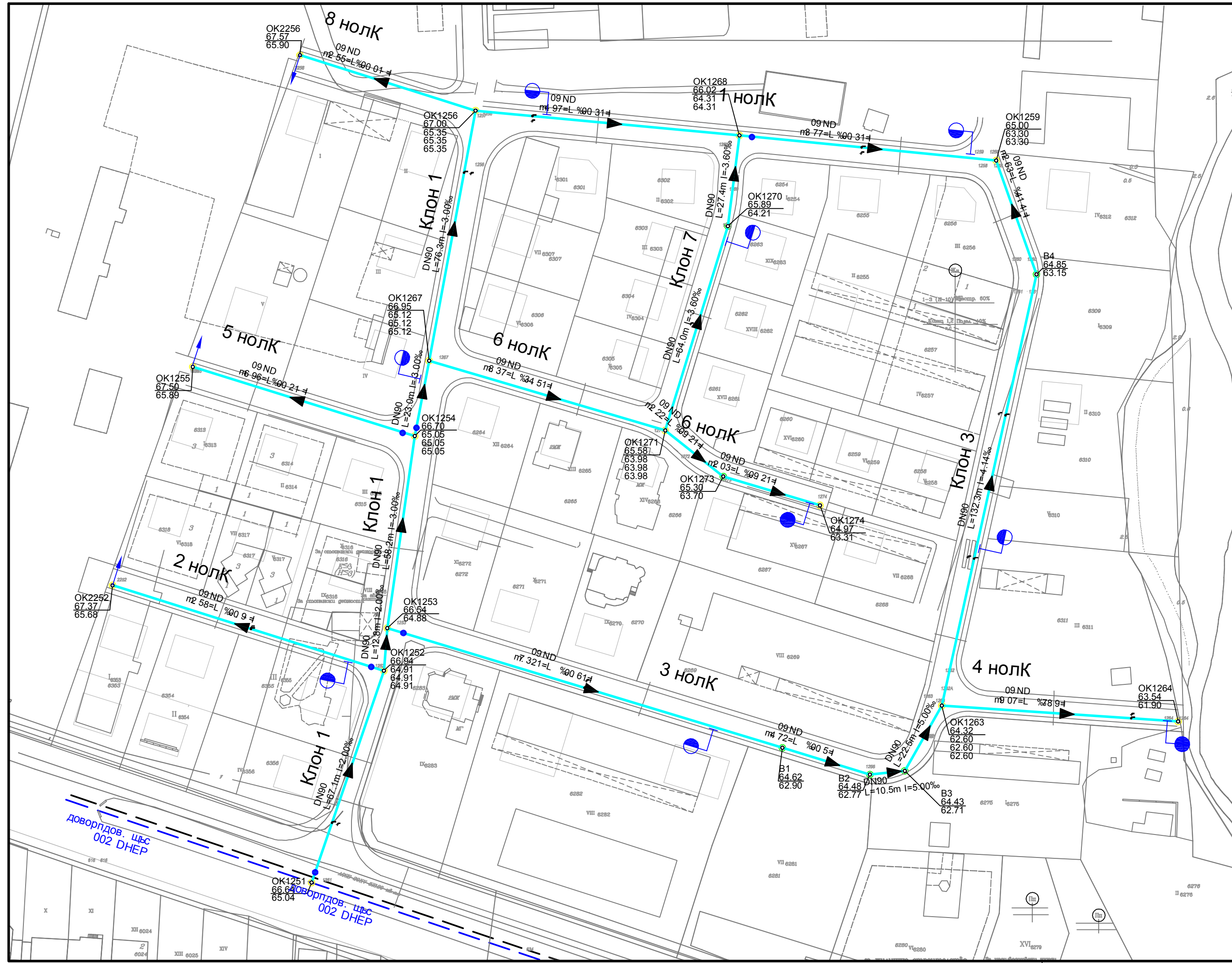

ЛЕГЕНДА

- - Водопроводен клон
настоящ проект
- - Същ. водопровод

- DN90 диаметър
L=132m дължина на участъка
i=4.14‰ наклон

- OK1263 номер на връх
64.32 kota терен
62.60 kota дъно тръба

- Пожарен хидрант
- Задължителен пожарен хидрант
- Задължително сградно
водопроводно отклонение
- Спирателен кран

Рев.	проектант	описание на промените	подпис	дата
 "ВОДОКАНАЛПРОЕКТ" АД пл. "Съединение" N3, гр. Пловдив 4000 тел.: 625 536; 622 892; факс: 625 018 e-mail: vdkproekt@gmail.com				
ОБЕКТ	Проектиране на ВиК мрежи на стопански двор "Канакли", гр. Свиленград - АКТУАЛИЗАЦИЯ			
ПОДОБЕКТ	Водопроводна мрежа на стопански двор "Канакли"			
ЧЕРТЕЖ	План с идейно решение и оразмерителни данни			
Изпълнителен директор	инж. Анг. Александрова	Фаза:	РП	
Ръководител колектив	инж. Д. Александрова	Част:	Техн.	
Проектант	инж. К. Видевска	Черт. N	2	
Съгласували	Част: ПБ	инж. Здр. Бояджиева		
	Част: ПБЗ	инж. Здр. Бояджиева		
	Част: УСО	инж. Здр. Бояджиева		
	Част: КСС	техн. П. Иванов	15010-FD-03-PW-TH-DG-002-00	
***	***	Мащаб:	1:1000	
***	***	Дата:	01.2016	

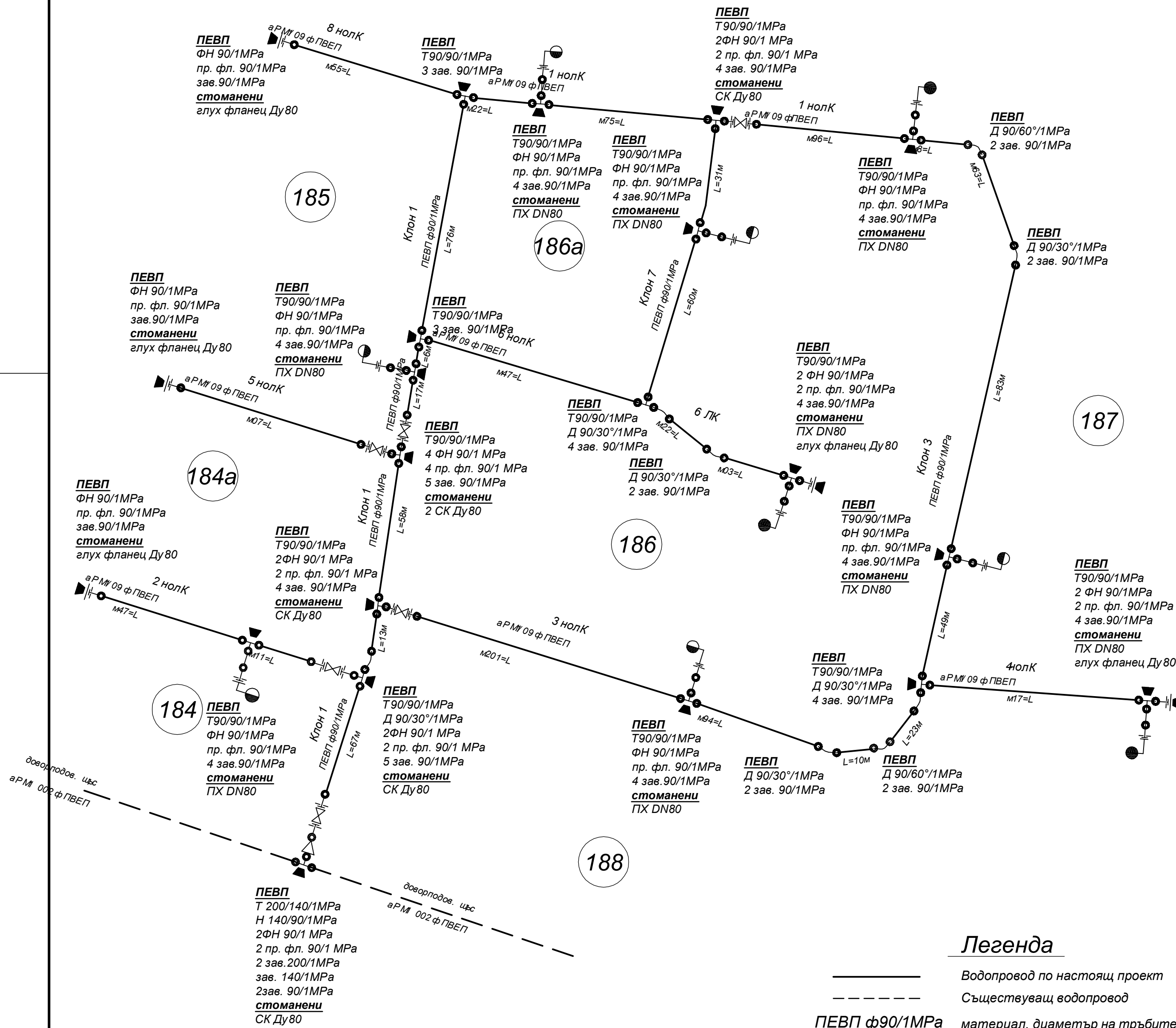

Легенда

- Водопровод по настоящ проект
- - - Съществуващ водопровод
- ПЕВП ф90/1МРа L=60m материал, диаметър на тръбите дължина на участъка
- ФН - фланшов накрайник
- Т- заваряем тройник от ПЕВП
- Д - заваряема дъга от ПЕВП
- пр. фл. - присъединителен фланец за ПЕВП
- Н - заваряем намалятел от ПЕВП
- СК Ду80 - спирателен кран
- ПХ DN80 - пожарен хидрант-надземен
- заварка на тръби ПЕВП

Клон 1

№	Наименование	марка	к-во
I	ПЕВП		
1	Тръби ПЕВП ф90/1МРа	м	394
2	Тръби ПЕВП ф90/1МРа за ПХ	м	15
3	T200/140/1МРа	бр.	1
4	T 90/90/1МРа	бр.	9
5	Д 90/60° /1МРа	бр.	1
6	Д 90/30° /1МРа	бр.	1
7	H140/90/1МРа	бр.	1
8	ФН 90/1МРа	бр.	15
9	пр. фл.90/1МРа	бр.	15
10	зав. 200/1МРа	бр.	2
11	зав. 140/1МРа	бр.	1
12	зав. 90/1МРа	бр.	40
II	СТОМАНЕНИ		
1	СК Ду80/1МРа	бр.	6
2	ПХ DN80	бр.	3
III	ВОДОВЗ.СКОБИ И СВО		
1	Водовземни скоби 90/3/4"	бр.	18
2	СВО 3/4"	бр.	18

Клон 2

№	Наименование	марка	к-во
I	ПЕВП		
1	Тръби ПЕВП ф90/1МРа	м	85
2	Тръби ПЕВП ф90/1МРа за ПХ	м	5
3	T90/90/1МРа	бр.	1
4	ФН 90/1МРа	бр.	2
5	пр. фл.90/1МРа	бр.	2
6	зав. 90/1МРа	бр.	5
II	СТОМАНЕНИ		
1	ПХ DN80	бр.	1
2	гл. фл. Ду80	бр.	1
III	ВОДОВЗ.СКОБИ И СВО		
1	Водовземни скоби 90/3/4"	бр.	5
2	СВО 3/4"	бр.	5

Клон 3

№	Наименование	марка	к-во
I	ПЕВП		
1	Тръби ПЕВП ф90/1МРа	м	353
2	Тръби ПЕВП ф90/1МРа за ПХ	м	10
3	T 90/90/1МРа	бр.	3
4	Д 90/60° /1МРа	бр.	1
5	Д 90/30° /1МРа	бр.	3
6	ФН 90/1МРа	бр.	2
7	пр. фл.90/1МРа	бр.	2
8	зав. 90/1МРа	бр.	18
II	СТОМАНЕНИ		
1	ПХ DN80	бр.	2
III	ВОДОВЗ.СКОБИ И СВО		
1	Водовземни скоби 90/3/4"	бр.	14
2	СВО 3/4"	бр.	14

Клон 4

№	Наименование	марка	к-во
I	ПЕВП		
1	Тръби ПЕВП ф90/1МРа	м	71
2	Тръби ПЕВП ф90/1МРа за ПХ	м	5
3	T90/90/1МРа	бр.	1
4	ФН 90/1МРа	бр.	2
5	пр. фл.90/1МРа	бр.	2
6	зав. 90/1МРа	бр.	4
II	СТОМАНЕНИ		
1	ПХ DN80	бр.	1
2	гл. фл. Ду80	бр.	1
III	ВОДОВЗ.СКОБИ И СВО		
1	Водовземни скоби 90/3/4"	бр.	2
2	СВО 3/4"	бр.	2

Клон 5

№	Наименование	марка	к-во
I	ПЕВП		
1	Тръби ПЕВП ф90/1МРа	м	70
2	ФН 90/1МРа	бр.	1
3	пр. фл.90/1МРа	бр.	1
4	зав. 90/1МРа	бр.	1
II	СТОМАНЕНИ		
1	гл. фл. Ду80	бр.	1
III	ВОДОВЗ.СКОБИ И СВО		
1	Водовземни скоби 90/3/4"	бр.	3
2	СВО 3/4"	бр.	3

Клон 6

№	Наименование	марка	к-во
I	ПЕВП		
1	Тръби ПЕВП ф90/1МРа	м	126
2	Тръби ПЕВП ф90/1МРа за ПХ	м	5
3	T 90/90/1МРа	бр.	2
4	Д 90/30° /1МРа	бр.	2
5	ФН 90/1МРа	бр.	2
6	пр. фл.90/1МРа	бр.	2
7	зав. 90/1МРа	бр.	10
II	СТОМАНЕНИ		
1	ПХ DN80	бр.	1
2	гл. фл. Ду80	бр.	1
III	ВОДОВЗ.СКОБИ И СВО		
1	Водовземни скоби 90/3/4"	бр.	7
2	СВО 3/4"	бр.	7

Клон 7

№	Наименование	марка	к-во
I	ПЕВП		
1	Тръби ПЕВП ф90/1МРа	м	91
2	Тръби ПЕВП ф90/1МРа за ПХ	м	5
3	T90/90/1МРа	бр.	1
4	ФН 90/1МРа	бр.	1
5	пр. фл.90/1МРа	бр.	1
6	зав. 90/1МРа	бр.	4
II	СТОМАНЕНИ		
1	ПХ DN80	бр.	1
III	ВОДОВЗ.СКОБИ И СВО		
1	Водовземни скоби 90/3/4"	бр.	5
2	СВО 3/4"	бр.	5

Клон 8

№	Наименование	марка	к-во
I	ПЕВП		
1	Тръби ПЕВП ф90/1МРа	м	55
2	ФН 90/1МРа	бр.	1
3	пр. фл.90/1МРа	бр.	1
4	зав. 90/1МРа	бр.	1
II	СТОМАНЕНИ		
1	гл. фл. Ду80	бр.	1
III	ВОДОВЗ.СКОБИ И СВО		
1	Водовземни скоби 90/3/4"	бр.	2
2	СВО 3/4"	бр.	2

ЗАБЕЛЕЖКИ:

1. Да се доставят спирателни кранове с гумиран клин
2. Всички спирателни кранове да се монтират не в самото ОК, а в началото на съответната улица.
3. На всички вертикални, хоризонтални чупки, и отклонения на водопроводната мрежа са предвидени опорни блокове /чертеж №9/.

Rev.	проектант	описание на промените	подпис	дата
	 "ВОДОКАНАЛПРОЕКТ" АД <small>ул. "Съединение" №3, гр.Пловдив 4000 тел: 625 536 622 992 факс: 625 018 e-mail: vdkprojekt@gmail.com</small>			
ОБЕКТ	Проектиране на ВК мрежи на стопански двор "Канакли", гр.Свиленград - АКТУАЛИЗАЦИЯ			
ПОДОБЕКТ	Водопроводна мрежа на стопански двор "Канакли"			
ЧЕРТЕЖ	Монтажен план			
Изпълнителен директор	инж. Ана. Александрова	Фаза:	РП	
Ръководител колектив	инж. Д. Александрова	Част:	Техн.	
Проектант	инж. К. Видевска	Част:	Техн.	
Съгласували	Част: ПБ	инж. Здр. Бояджиева	Черт. N	3
	Част: ПБЗ	инж. Здр. Бояджиева		
	Част: УСО	инж. Здр. Бояджиева		
	Част: КСС	техн. П. Иванов	15010-FD-03-PW-TH-DG-003-00	
***	***	Мащаб:		
***	***	Дата:	01.2016	

Клон 1
M1:1000/100

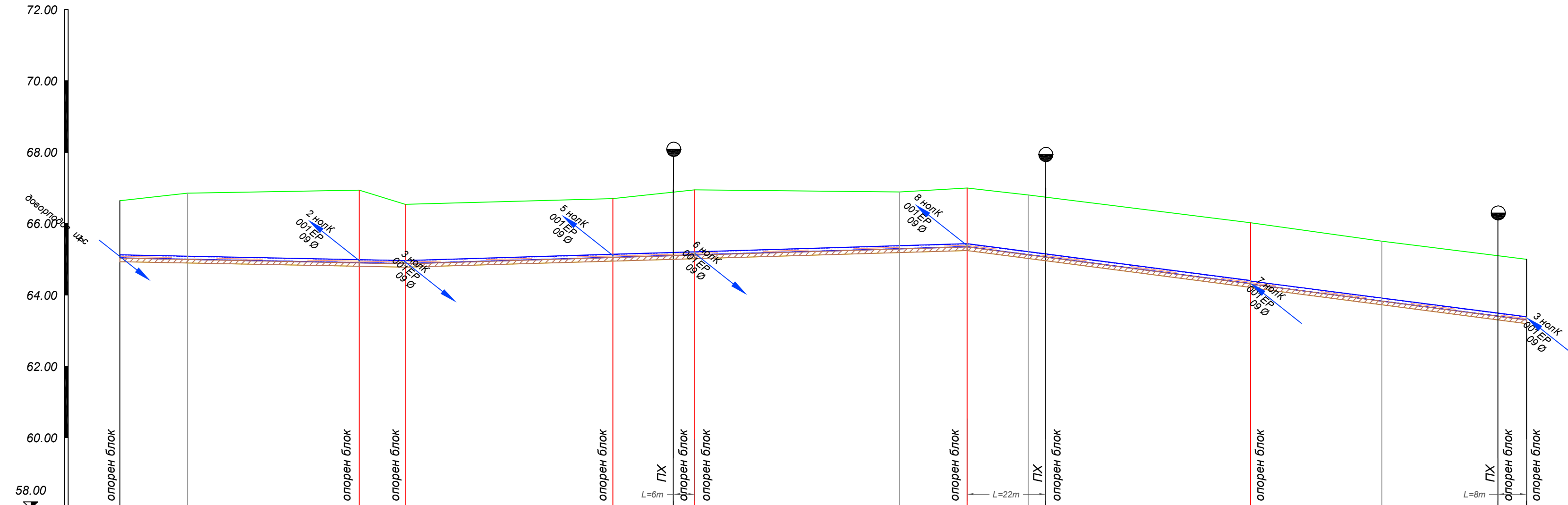

вид на тръбите, Ø, L	PE100 Ø90 L=67m PE100 Ø90 L=13m PE100 Ø90 L=58m PE100 Ø90 L=23m PE100 Ø90 L=76m PE100 Ø90 L=79m PE100 Ø90 L=77m															
Категория на почвата	100 % земна															
Вид на настилката	без настилка															
Номер на ОК	OK1251		OK1252		OK1253		OK1254		OK1256		OK1268		OK1259			
Дълбочина на изкопа	1.71		2.14		1.77		1.75		1.76		1.82		1.80			
Коти терен	66.64		66.94		66.54		66.70		67.00		66.02		65.00			
Кота дъно тръба	64.93		64.80		64.77		64.95		65.25		64.20		63.20			
Коти дъно изкоп	65.04		64.91		64.88		65.05		65.24		64.31		63.30			
Частични разстояния	67		13		58		23		76		79		77			
Общи разстояния	67		80		138		161		237		317		394			
Дължина/Наклон	L=80m		L=157m		L=3.00‰		L=13.00‰		L=157m		L=85m		L=9.00‰			
Номер ОК	OK1251		OK1252		OK1253		OK1254		OK1267		OK1256		OK1268		OK1259	

Клон 2
M1:1000/100

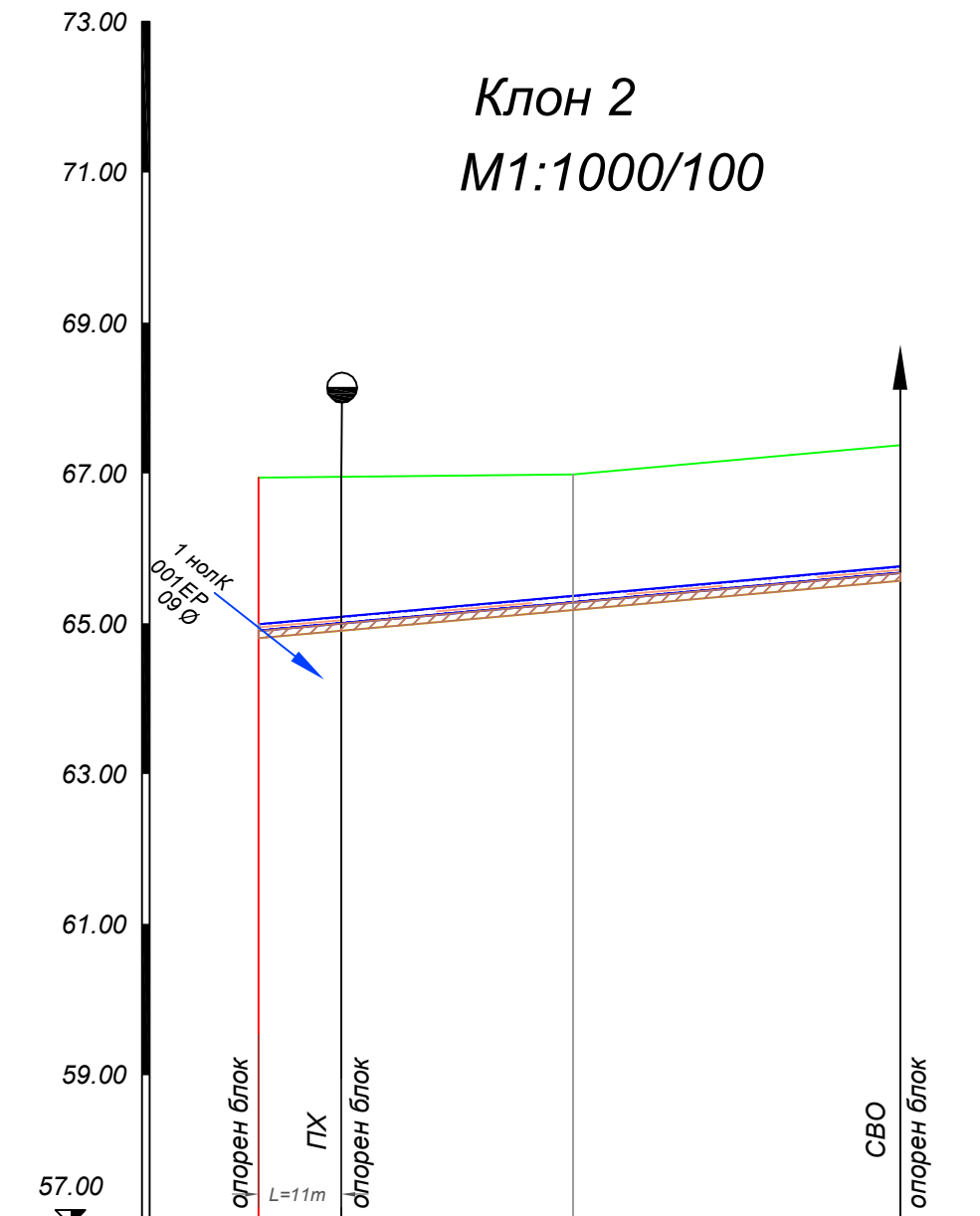

вид на тръбите, Ø, L	PE100 Ø90 L=85m	
Категория на почвата	100 % земна	
Вид на настилката	без настилка	
Номер на ОК	OK1252	
Дълбочина на изкопа	2.14	
Коти терен	66.94	
Кота дъно тръба	64.80	
Коти дъно изкоп	65.68	
Частични разстояния	85	
Общи разстояния	85	
Дължина/Наклон	L=85m	
Номер ОК	OK1252	

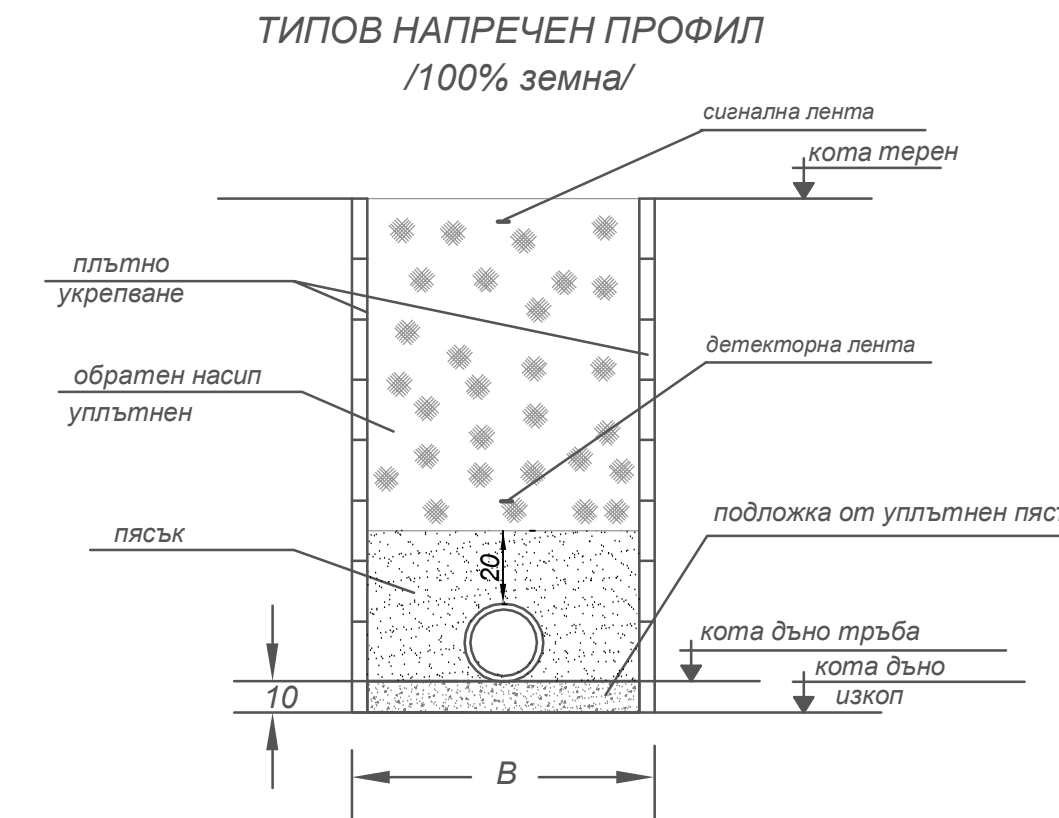

D	B/см/
ПЕВП ф90-315	90

- ЗАБЕЛЕЖКИ:**
- Котите на терен и изкоп да се следат от надлъжните профили.
 - Всички тръби и фасонни части от ПЕВП и стомана са за работно наляване до 1MPa (PN 10 atm).
 - Преди започване на строителството да се уточнят всички подземни съоръжения и комуникации на място с експлоатиращите предприятия

- - пожарен хидрант
- - задължителен пожарен хидрант
- ▲ - задължително сградно водопроводно отклонение

Рев.	проектант	описание на промените	подпис	дата
<p>"ВОДОКАНАЛПРОЕКТ" АД пл. "Съединение" №3, гр. Пловдив 4000 тел: 625 538; 622 892; факс: 623 019 e-mail: vdkprojekt@gmail.com</p>				
ОБЕКТ	Проектиране на ВиК мрежи на стопански двор "Канакли", гр. Свиленград - АКТУАЛИЗАЦИЯ			
ПОДОБЕКТ	Водопроводна мрежа на стопански двор "Канакли"			
ЧЕРТЕЖ	Надлъжни профили - Клон 1 и Клон 2			
Изпълнителен директор	инж. Анг. Александрова	Фаза:	РП	
Ръководител колектив	инж. Д. Александрова	Част:	Техн.	
Проектант	инж. К. Видевска	Черт. N	4	
Съгласували	Част: ПБ	инж. Здр. Бояджиева		
	Част: ПБЗ	инж. Здр. Бояджиева		
	Част: УСО	инж. Здр. Бояджиева		
	Част: КСС	техн. П. Иванов	15010-FD-03-PW-TH-06-004-00	
***	***	Мащаб:	1:100/1000	
***	***	Дата:	01.2016	

Клон 3
M1:1000/100

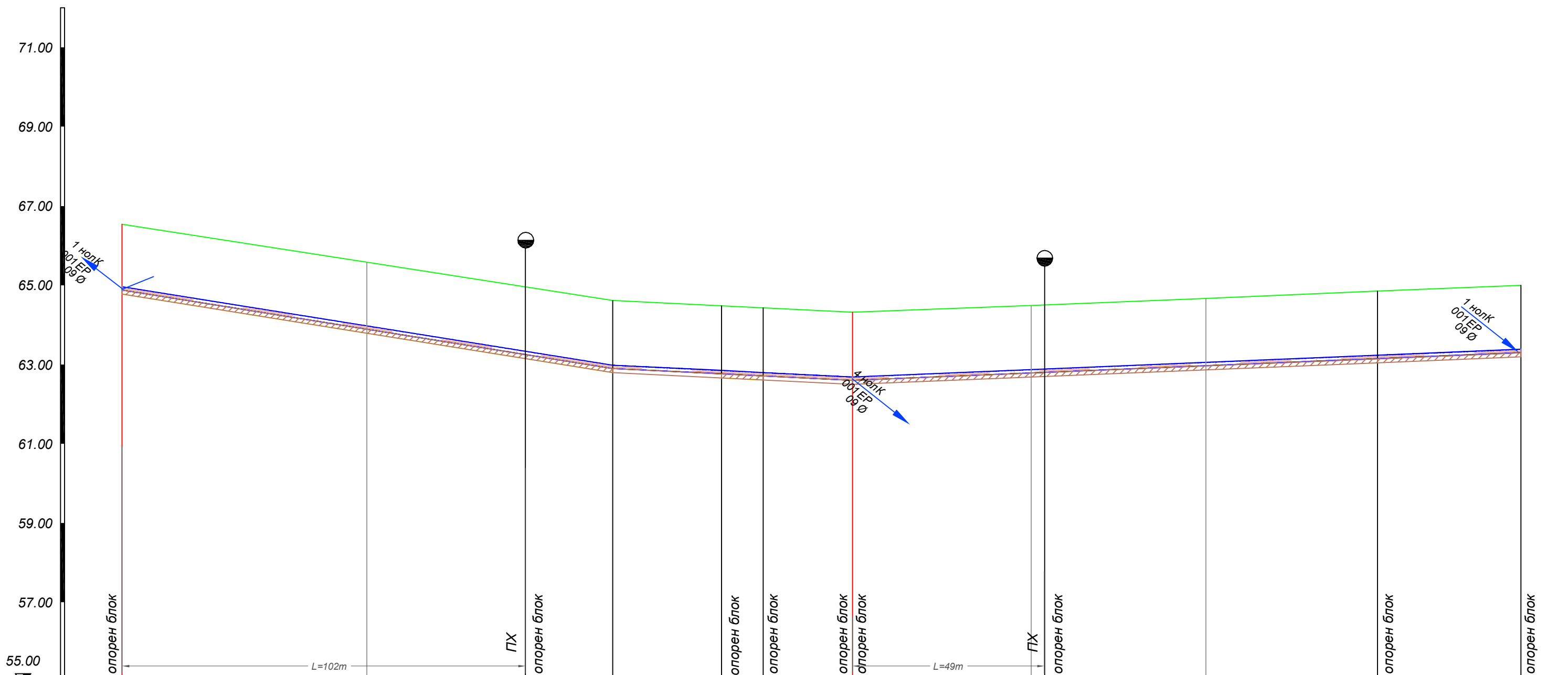

вид на тръбите, Ø, L	PE100 Ø90 L=124m										PE100 Ø90 L=27m		PE100 Ø90 L=10m	PE100 Ø90 L=23m		PE100 Ø90 L=132m		PE100 Ø90 L=36m			
Категория на почвата	100 % земя										100 % земя		100 % земя		100 % земя		100 % земя		100 % земя		
Вид на настилката	без настилка										без настилка		без настилка		без настилка		без настилка		без настилка		
Номер на ОК	OK1253										B1		B2	B3		OK1263		B4		OK1259	
Дълбочина на изкопа	1.77										1.82		1.82	1.82		1.82		1.81		1.81	
Коти терен	64.77										64.88		66.54	64.62		64.48		64.43		64.32	
Кота дъно тръба	64.77										64.88		66.54	64.62		64.48		64.43		64.32	
Коти дъно изкоп	64.77										64.88		66.54	64.62		64.48		64.43		64.32	
Частични разстояния	124										27		10	23		132		36			
Общи разстояния	124										151		162	184		316		353			
Дължина/Наклон	L=124m										L=60m		L=169m		L=169m		L=169m		L=169m		
Номер ОК	OK1253										B1		B5	B2		OK1263		B3		OK1259	

Клон 4
M1:1000/100

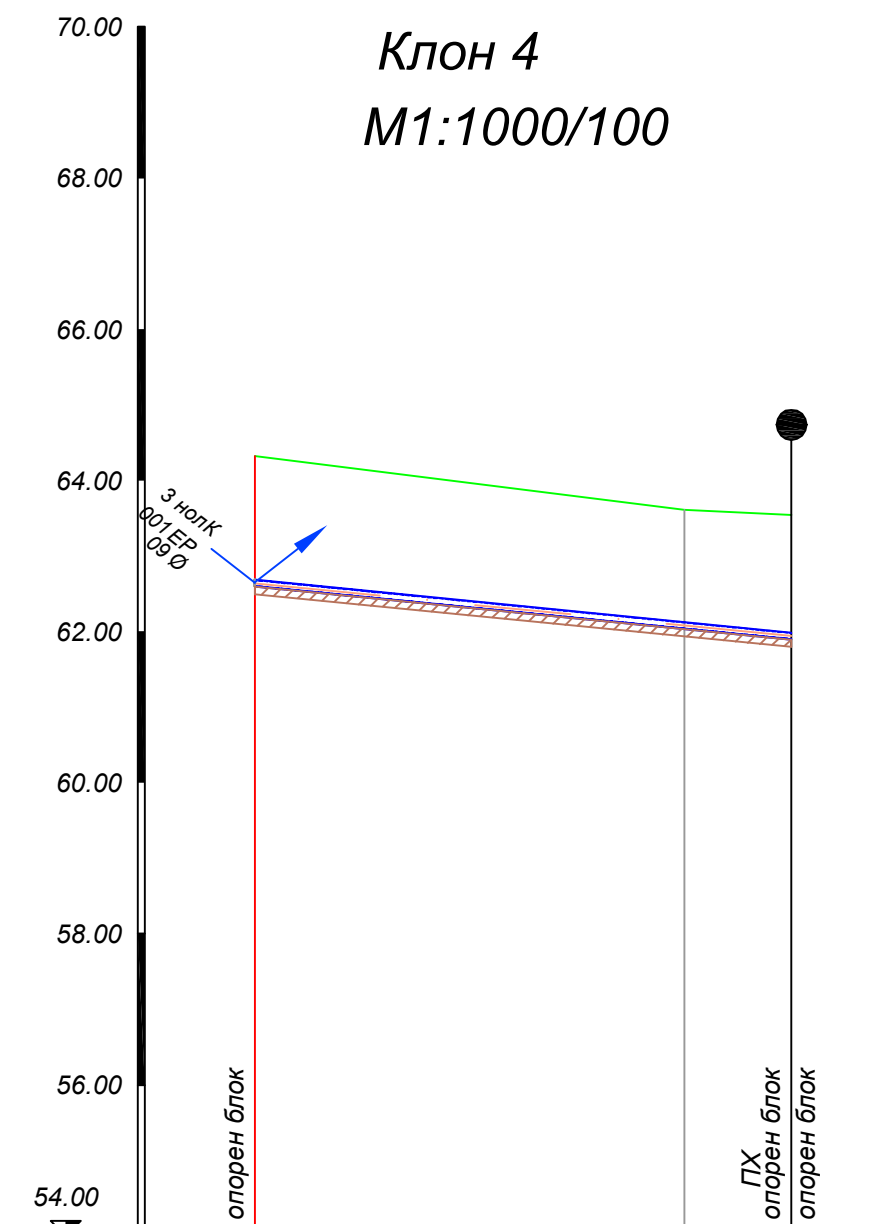

вид на тръбите, Ø, L	PE100 Ø90 L=71m	
Категория на почвата	100 % земя	
Вид на настилката	без настилка	
Номер на ОК	OK1263	OK1264
Дълбочина на изкопа	1.83	1.75
Коти терен	62.49	61.79
Кота дъно тръба	62.60	61.90
Коти дъно изкоп	62.60	61.90
Частични разстояния	71	
Общи разстояния	71	
Дължина/Наклон	L=71m	
Номер ОК	OK1263	OK1264

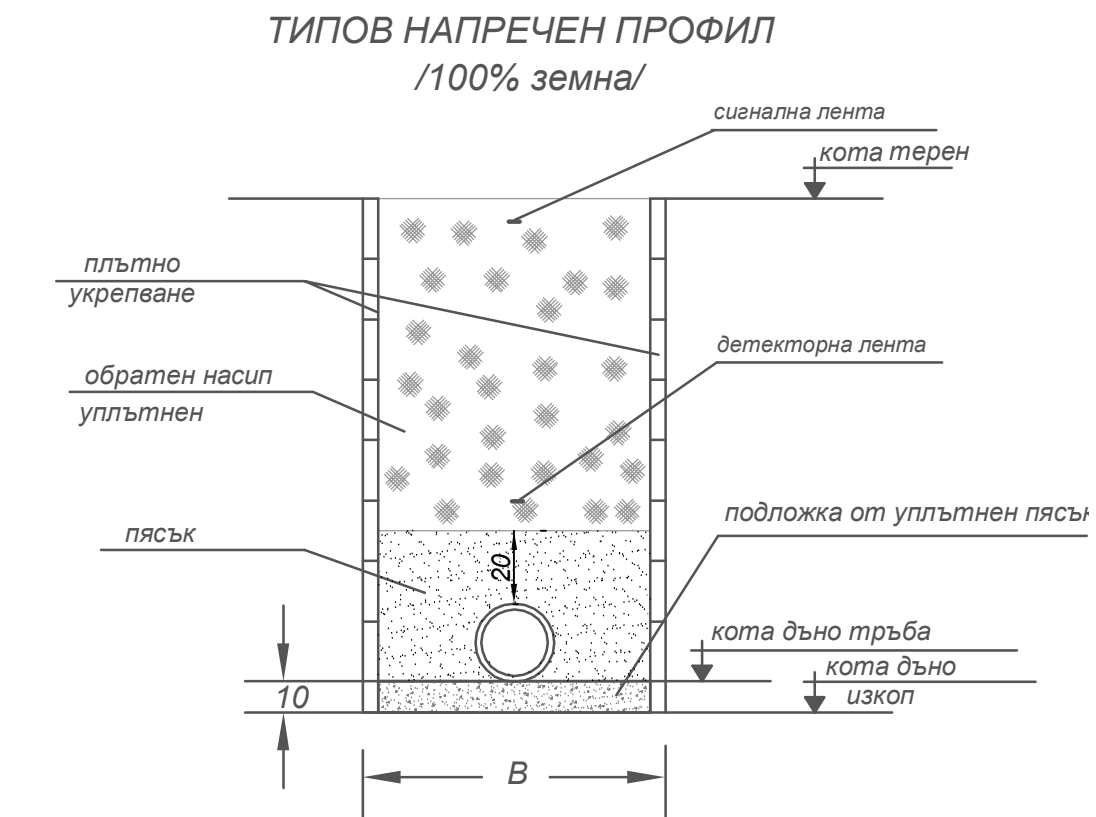

D	B/см/
ПЕВП ф90-315	90

ЗАБЕЛЕЖКИ:

- Котите на терен и изкоп да се гледат от надлъжните профили.
- Всички тръби и фасонни части от ПЕВП и стомана са за работно налягане до 1MPa (PN 10 atm).
- Преди започване на строителството да се уточнят всички подземни съоръжения и комуникации на място с експлоатиращите предприятия

- - пожарен хидрант
- - задължителен пожарен хидрант
- ▲ - задължително сградно водопроводно отклонение

Рев.	проектант	описание на промените	подпис	дата
<p>"ВОДОКАНАЛПРОЕКТ" АД пл. "Съединение" №3, гр. Пловдив 4000 тел: 625 536; 622 892; факс: 625 018 e-mail: vdkproekt@gmail.com</p>				
ОБЕКТ	Проектиране на ВиК мрежи на стопански двор "Канакли", гр. Селенград - АКТУАЛИЗАЦИЯ			
ПОДОБЕКТ	Водопроводна мрежа на стопански двор "Канакли"			
ЧЕРТЕЖ	Надлъжни профили - Клон 3 и Клон 4			
Изпълнителен директор	инж. Анг. Александрова	Фаза:	РП	
Ръководител колектив	инж. Д.Александрова	Част:	Техн.	
Проектант	инж. К.Видевска	Черт. N	5	
Съгласували	Част: ПБ	инж. Здр.Бояджиева		
	Част: ПБЗ	инж. Здр.Бояджиева		
	Част: УСО	инж. Здр.Бояджиева		
	Част: КСС	техн. П.Иванов	15010-FD-03-PW-TN-00-005-00	
***	***	Мащаб:	1:100/1000	
***	***	Дата:	01.2016	

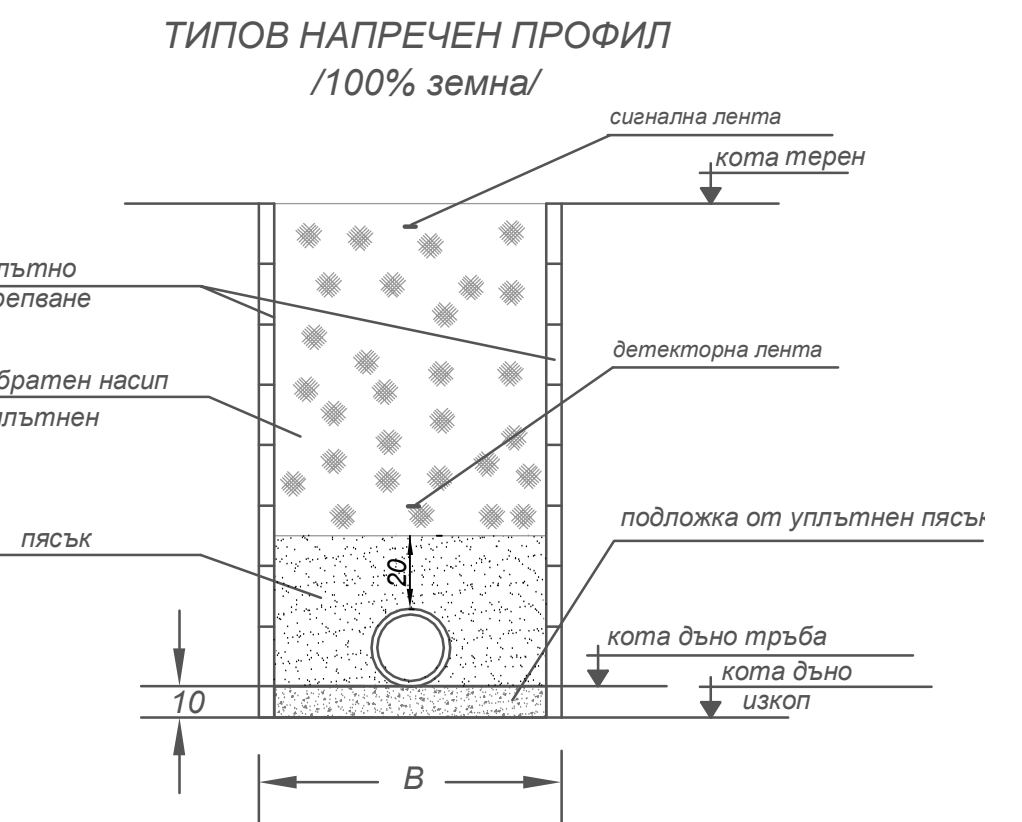
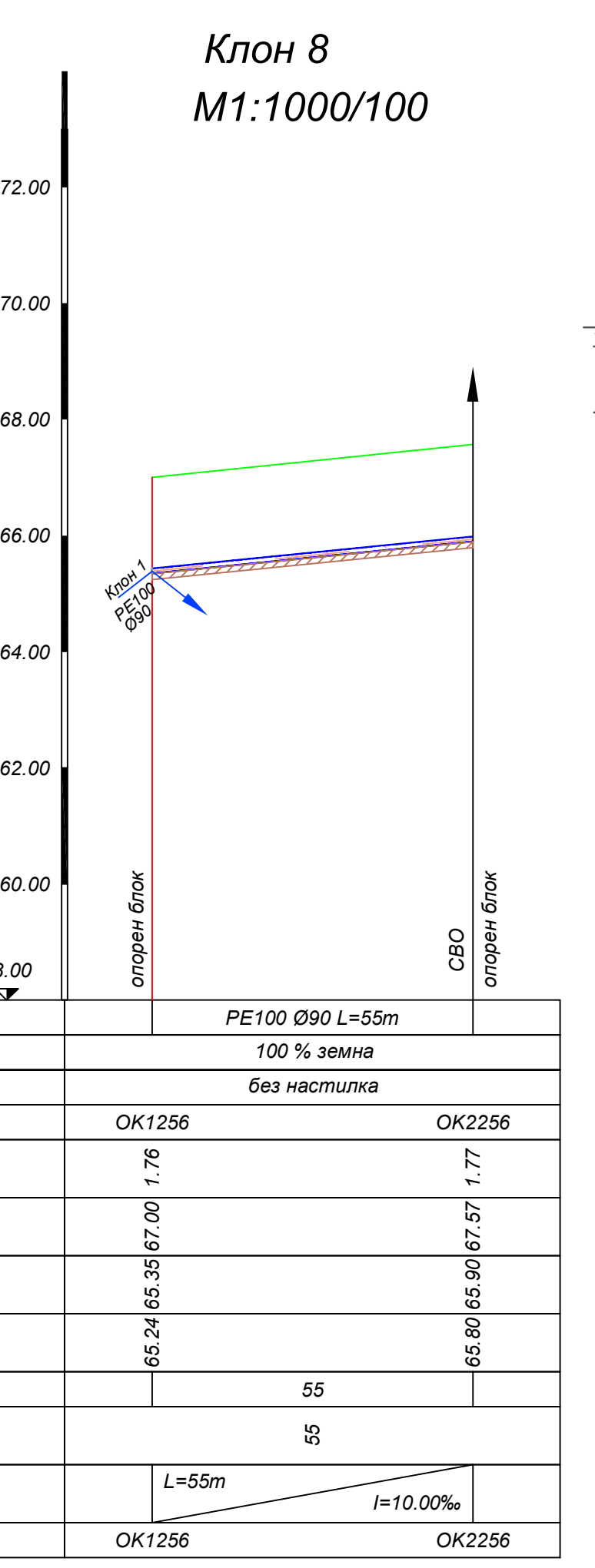
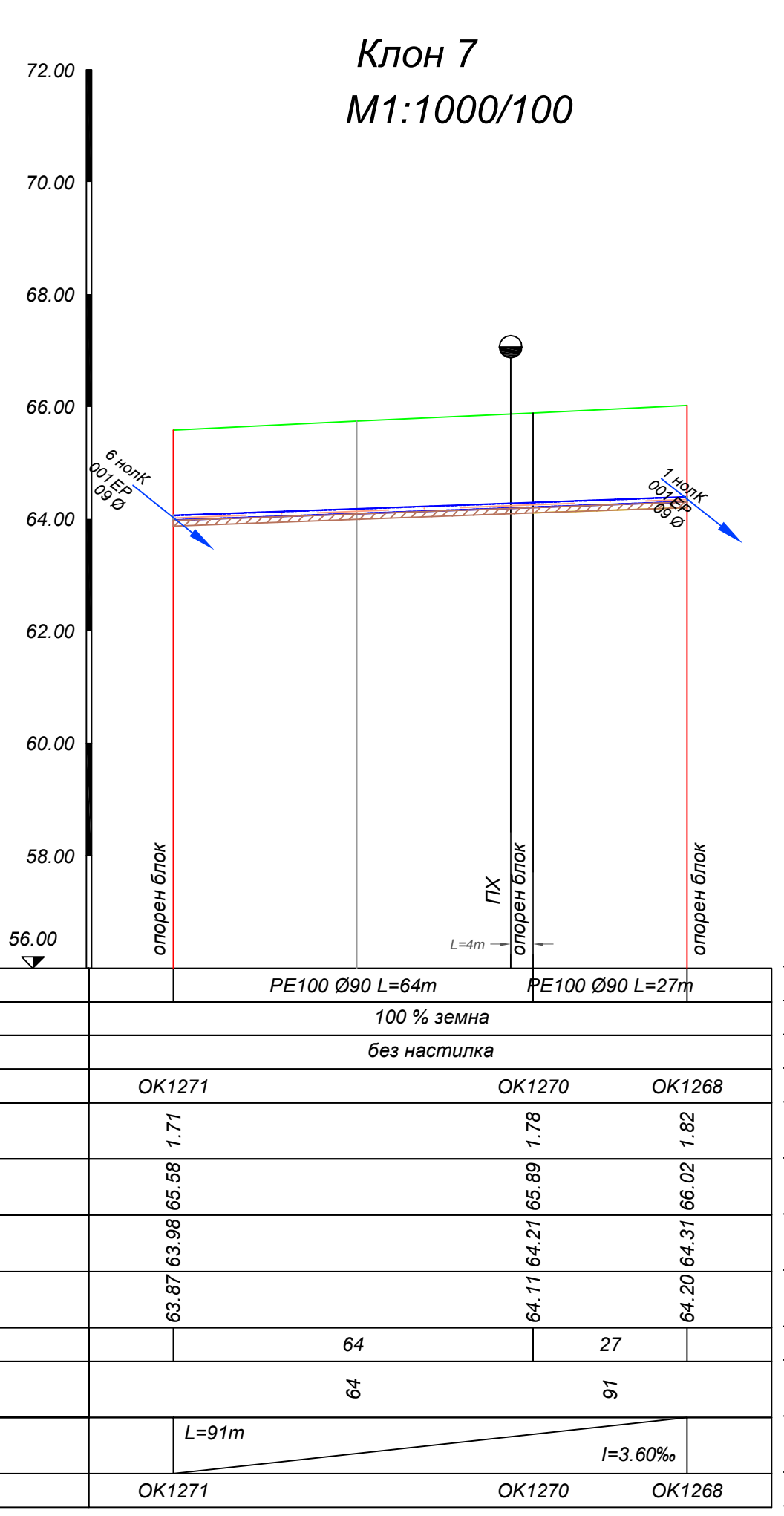
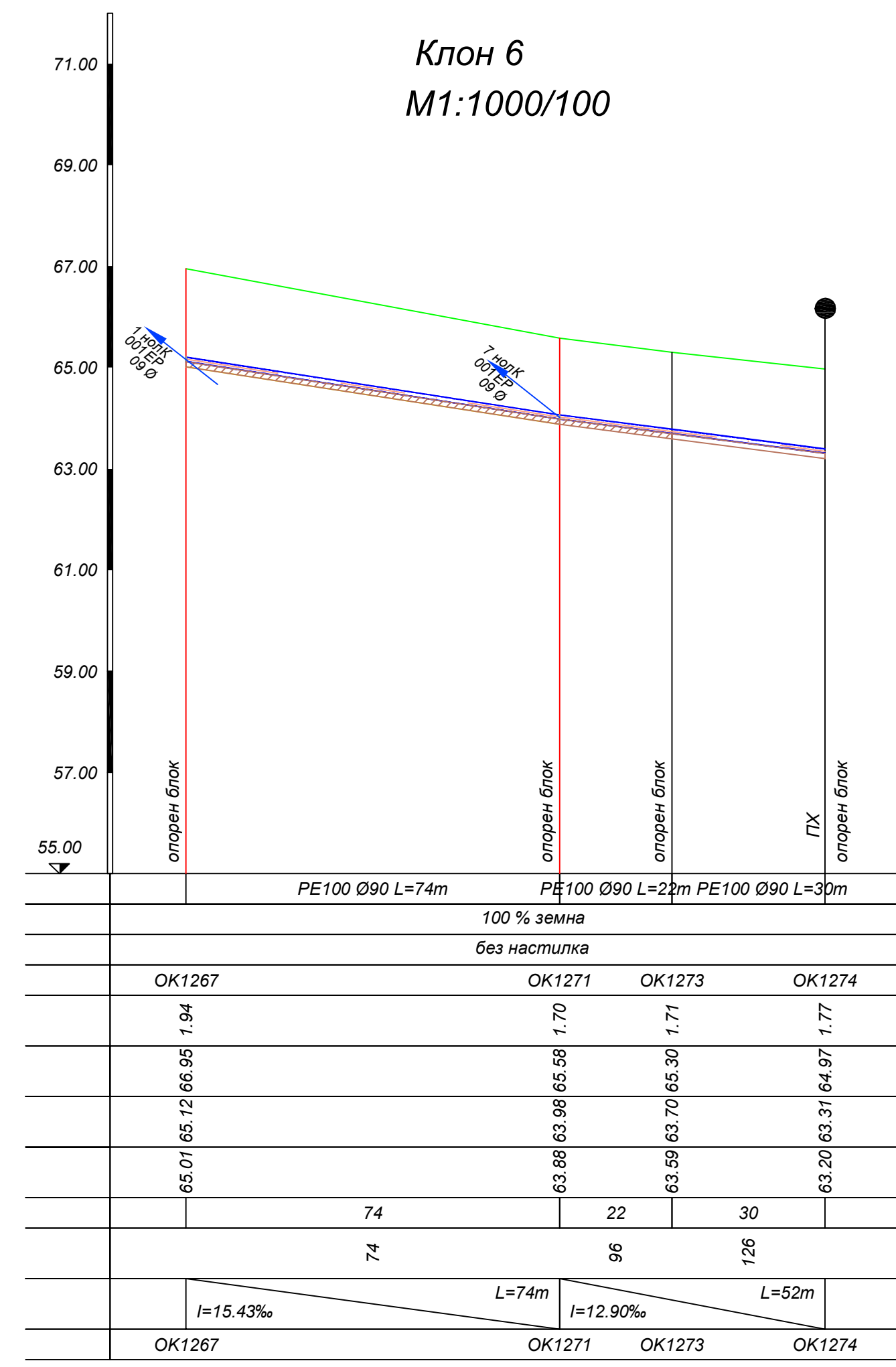
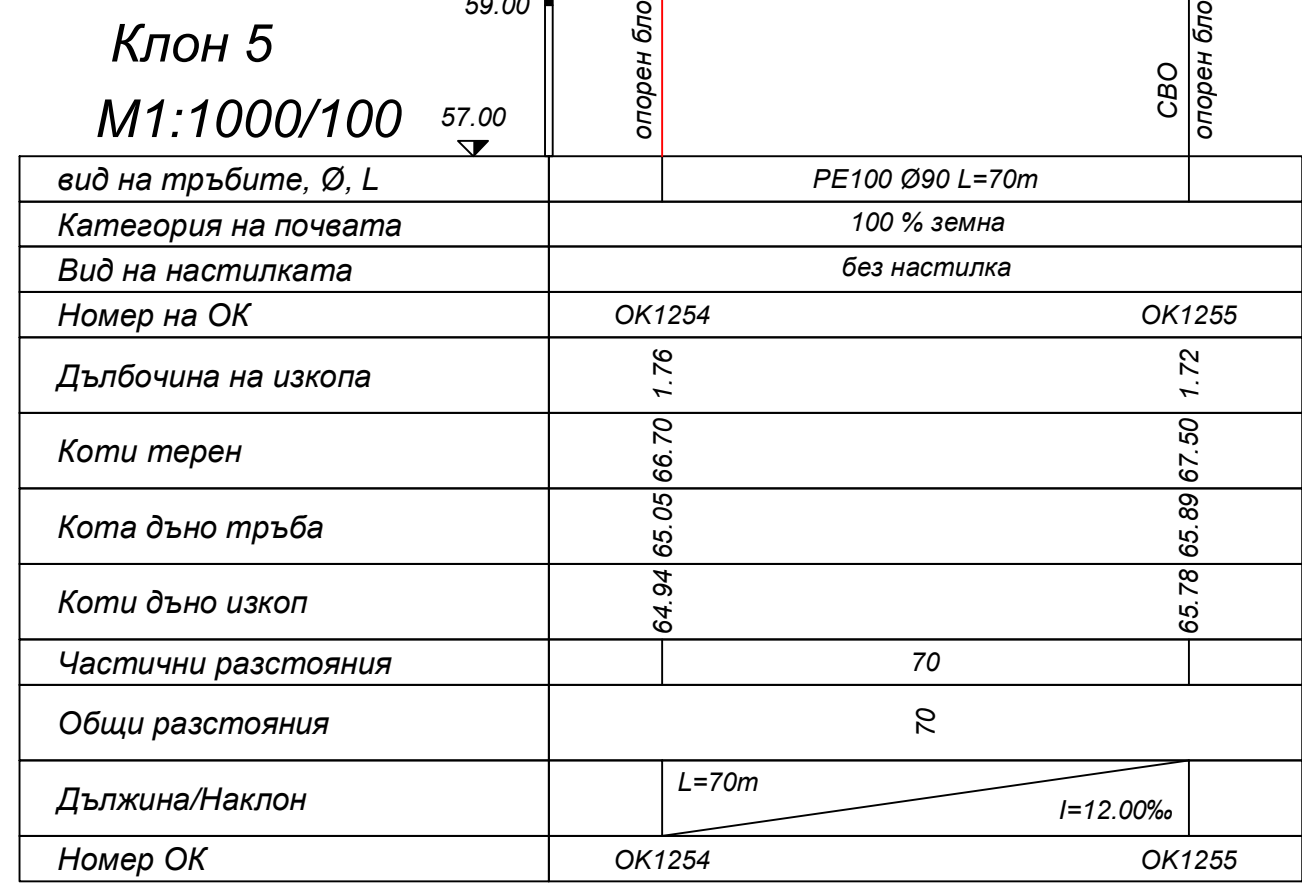

D	B/с.м./
ПЕВП ф90-315	90

- ЗАБЕЛЕЖКИ:**
- Котите на терен и изкоп да се гледат от надлъжните профили.
 - Всички тръби и фасонни части от ПЕВП и стомана са за работно налягане до 1MPa (PN 10 atm).
 - Преди започване на строителството да се уточнят всички подземни съоръжения и комуникации на място с експлоатиращите предприятия

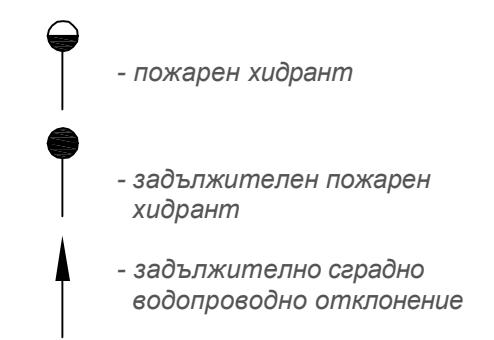

Рев.	проектант	описание на промените	подпис	дата
"ВОДОКАНАЛПРОЕКТ" АД				
пл. "Съединение" №3, гр. Пловдив 4000 тел: 625 536; 622 892; факс: 625 018 e-mail: vdkproekt@gmail.com				
ОБЕКТ	Проектиране на ВиК мрежи на стопански двор "Канакли", гр. Свиленград - АКТУАЛИЗАЦИЯ			
ПОДОБЕКТ	Водопроводна мрежа на стопански двор "Канакли"			
ЧЕРТЕЖ	Надлъжни профили - Клон 5, Клон 6, Клон 7 и Клон 8			
Изпълнителен директор	инж. Анг. Александрова	Фаза:	РП	
Ръководител колектив	инж. Д. Александрова	Част:	Техн.	
Проектант	инж. К. Видевска	Черт. N	6	
Съгласували	Част: ПБ	инж. Здр. Бояджиева		
	Част: ПЕЗ	инж. Здр. Бояджиева		
	Част: УСО	инж. Здр. Бояджиева		
Част: КСС	техн. П. Иванов	15010-FD-03-PW-TH-00-006-00		
***	***	Мащаб: 1:100/1000		
***	***	Дата: 01.2016		

ПЛЪТНО УКРЕПВАНЕ НА ИЗКОП

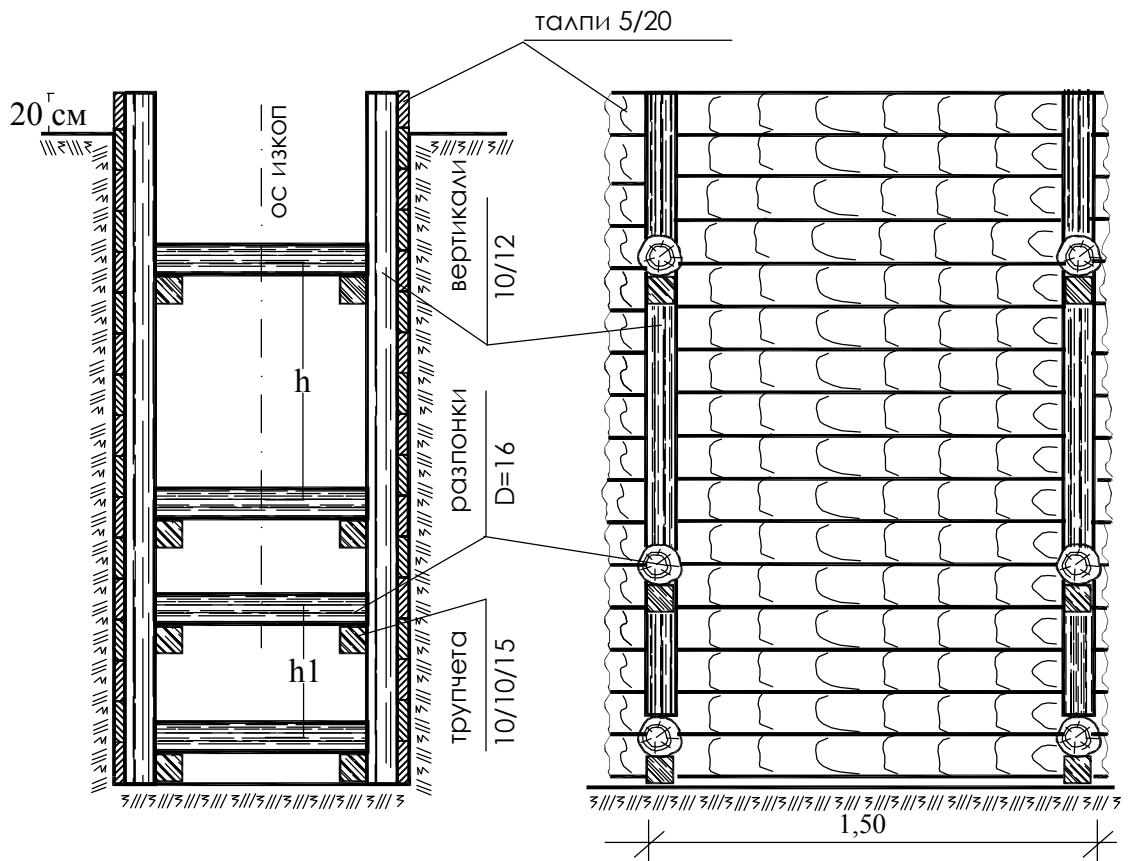

Почвени условия	Дълбочина Н на изкопа		
	до 3 м.	от 3 до 5 м.	повече от 5 м.
Почви с нормална влажност, с изключение на ронливите	Хоризонтално укрепване с междина през една дъска	Плътно хоризонтално укрепване	Укрепване по индивидуален проект
Почви с повишена влажност и ронливост	Плътно хоризонтално и вертикално укрепване	Плътно хоризонтално и вертикално укрепване	Плътно хоризонтално и вертикално укрепване
Всякакви почви при силен приток на подпочвени води	Шпунтова ограда най-малко 0,75м подълбока от изкопа	Шпунтова ограда най-малко 0,75м подълбока от изкопа	Шпунтова ограда най-малко 0,75м подълбока от изкопа

За $H \leq 2m \rightarrow h = 1m$
 За $H > 2m \rightarrow h = 0,60m$

Рев.	проектант	описание на промените	подпис	дата
	 "ВОДОКАНАЛПРОЕКТ" АД пл."Съединение" №3, гр.Пловдив 4000 тел.: 625 536; 622 892; факс: 625 018 e-mail: vdkproekt@gmail.com			
ОБЕКТ	Проектиране на ВиК мрежи на стопански двор "Канакли", гр.Свиленград - АКТУАЛИЗАЦИЯ			
ПОДОБЕКТ	Водопроводна мрежа на стопански двор "Канакли"			
ЧЕРТЕЖ	Типово плътно укрепване			
Изпълнителен директор	инж. Анг. Александрова		Фаза:	РП
Ръководител колектив	инж. Д.Александрова			
Проектант	инж. К.Видевска		Част:	Техн.
Съгласували	Част: ПБ	инж. Здр.Бояджијева	Черт. N	7
	Част: ПБЗ	инж. Здр.Бояджијева		
	Част: УСО	инж. Здр.Бояджијева		
	Част: КСС	техн. П.Иванов	15010-FD-03-PW-TH-DG-007-00	
	***	***	Мащаб:	1:20
***	***	Дата:	01.2016	

Вертикален разрез А-А М 1:20

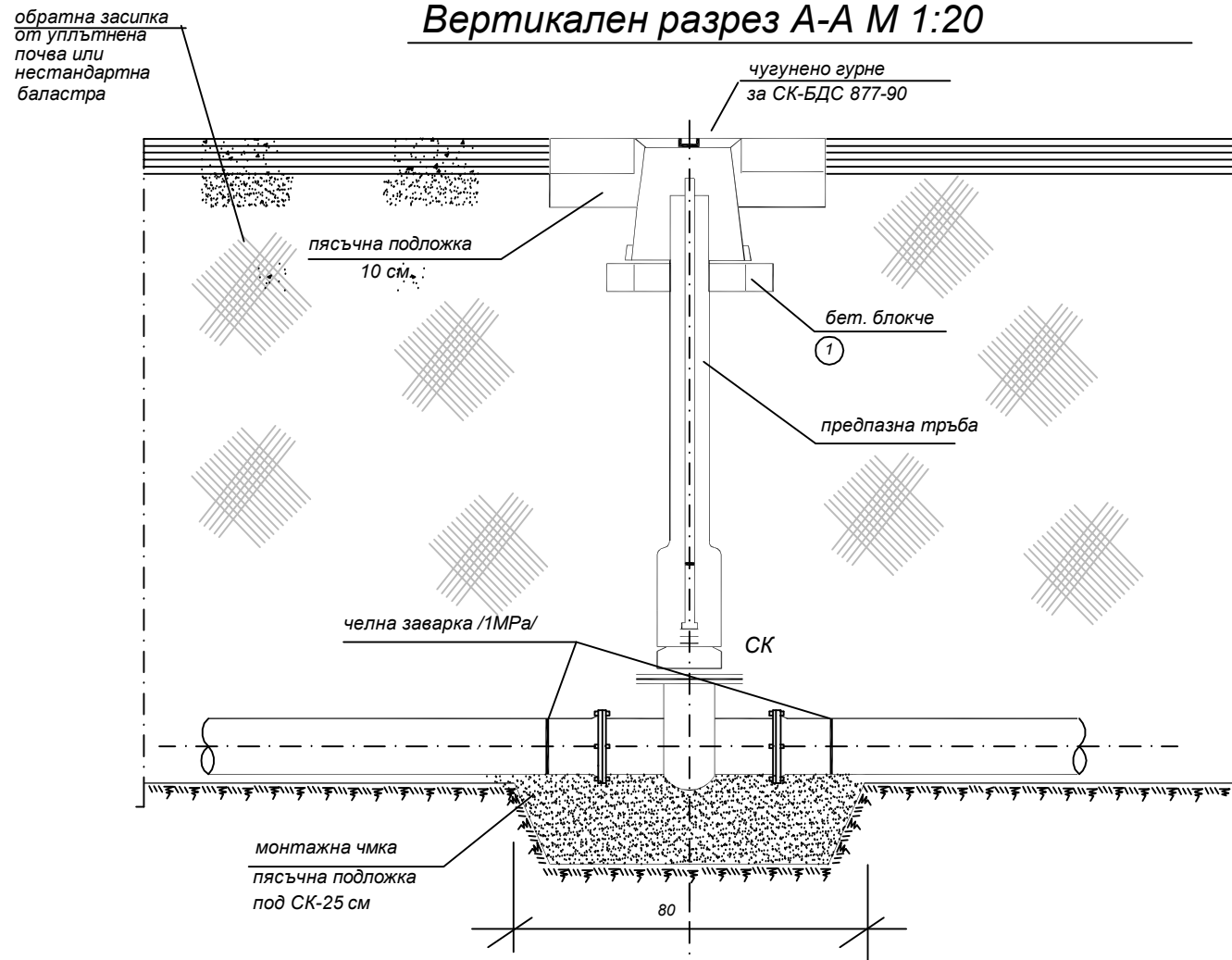

Вертикален разрез Б-Б М 1:20

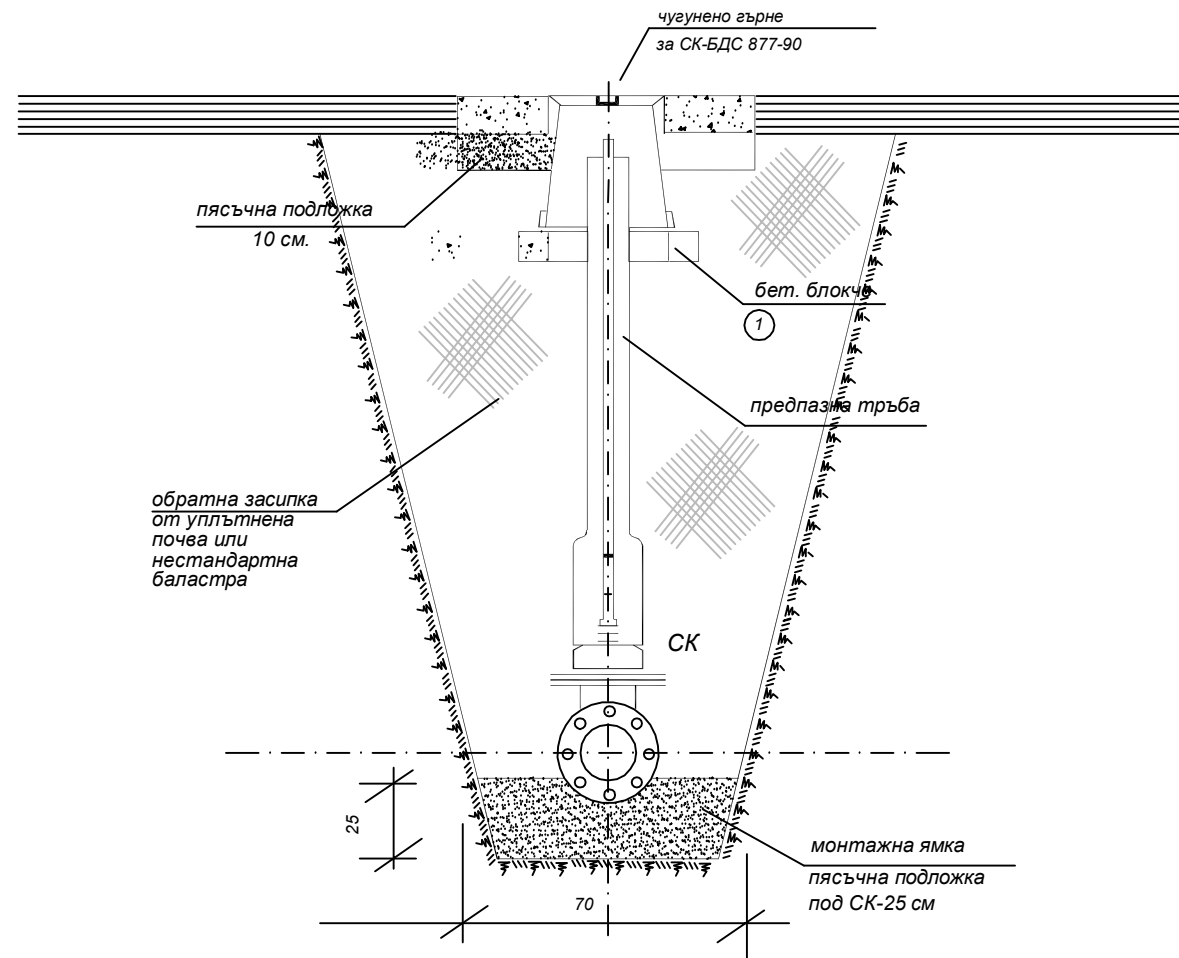

План М 1:20

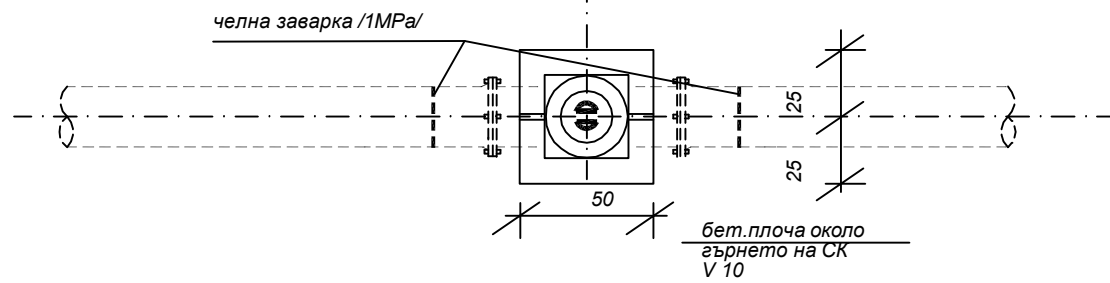

Армировка на бет. плоча

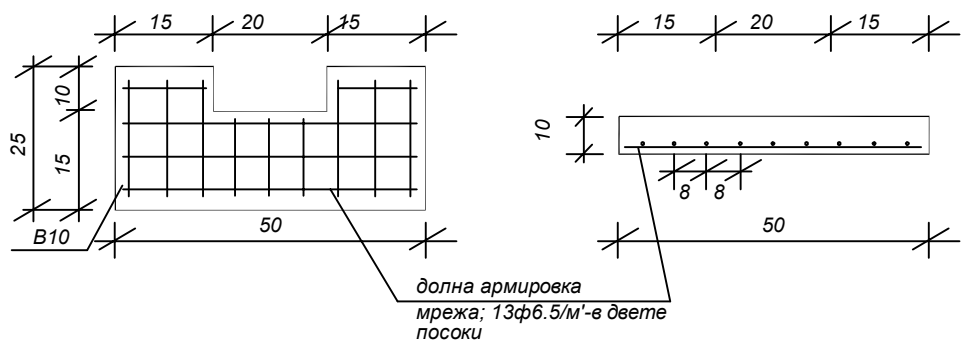

бет. блокче ①

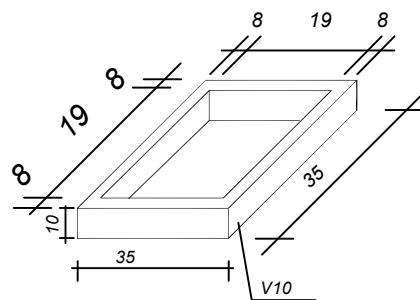

Рев.	проектант	описание на промените	подпис	дата
 "ВОДОКАНАЛПРОЕКТ" АД пл. "Съединение" №3, гр.Пловдив 4000 тел.: 625 536; 622 892; факс: 625 018 e-mail: vdkproekt@gmail.com				
ОБЕКТ		Проектиране на ВиК мрежи на стопански двор "Канакли", гр. Свиленград - АКТУАЛИЗАЦИЯ		
ПОДОБЕКТ		Водопроводна мрежа на стопански двор "Канакли"		
ЧЕРТЕЖ		Укрепване на СК		
Изпълнителен директор		инж. Анг. Александрова	Фаза:	РП
Ръководител колектив		инж. Д. Александрова		
Проектант		инж. К. Видевска	Част:	Техн.
Съгласували	Част: ПБ	инж. Здр. Бояджиева	Черт. N	8
	Част: ПБЗ	инж. Здр. Бояджиева		
	Част: УСО	инж. Здр. Бояджиева		
	Част: КСС	техн. П. Иванов		
***	***	***	Мащаб:	1:20
***	***	***	Дата:	01.2016

Опорен блок при намалител или при стръмен терен

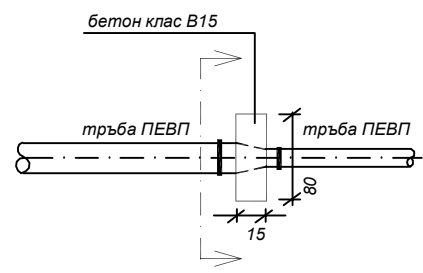

вертикален разрез

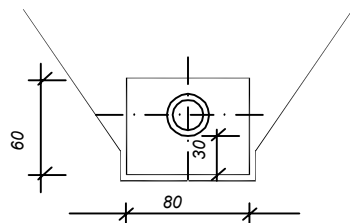

$V_{\text{бет.}} = 0,075 \text{ m}^3$
 $F_{\text{кофр.}} = 1,14 \text{ m}^2$
 $V_{\text{изкоп}} = 0,05 \text{ m}^3$

Опорен блок при дъга 90°

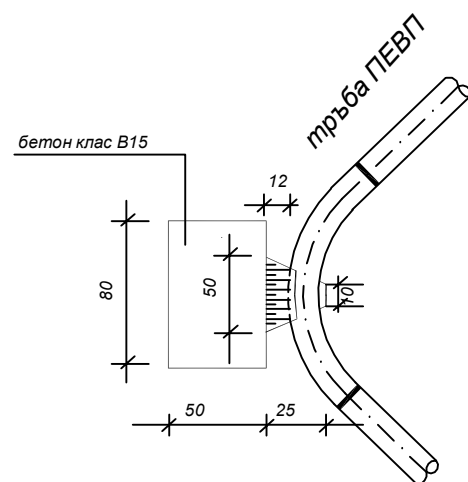

вертикален разрез

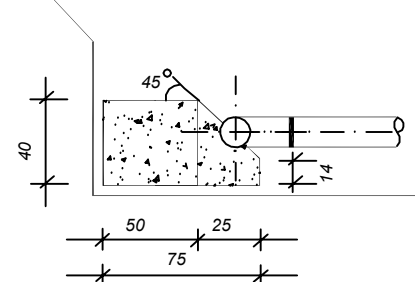

$V_{\text{бет.}} = 0,17 \text{ m}^3$
 $F_{\text{кофр.}} = 0,92 \text{ m}^2$
 $V_{\text{изкоп}} = 0,17 \text{ m}^3$

Опорен блок при тройник и при заглушка

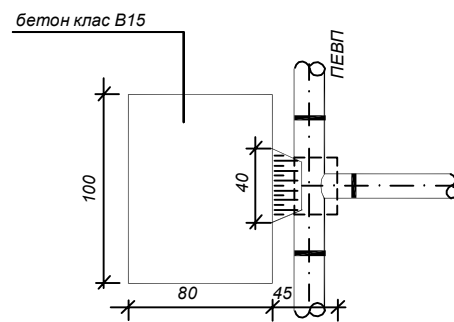

вертикален разрез

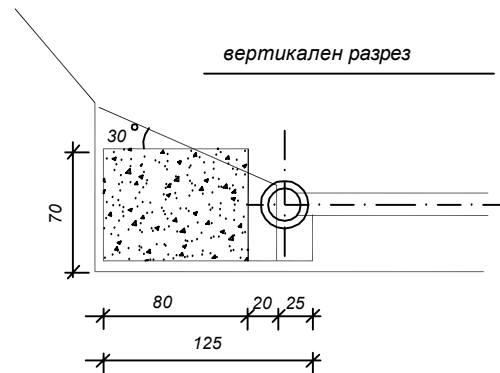

$V_{\text{бет.}} = 0,59 \text{ m}^3$
 $F_{\text{кофр.}} = 2,24 \text{ m}^2$
 $V_{\text{изкоп}} = 0,57 \text{ m}^3$

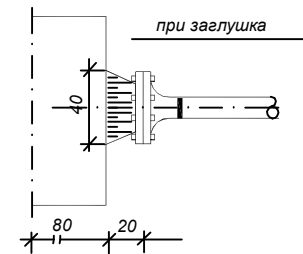

при заглушка

при заглушка

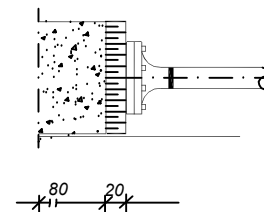

при заглушка

ЛЕГЕНДА

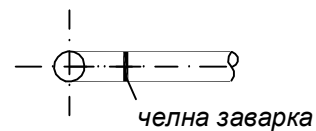

Всички тръби, фасонни парчета и заварки са за налягане 1 МРа

ЗАБЕЛЕЖКИ:

1. Материали-бетон клас В15.
2. Размерите на опорните блокове са съобразени с налягането в съответната точка.
3. Не е желателно забетонирането на фланци и заварки.
4. Бетоновите блокове да се изливат плътно до терена-дъно и стена на изкопа.

Опорен блок при дъга 45°

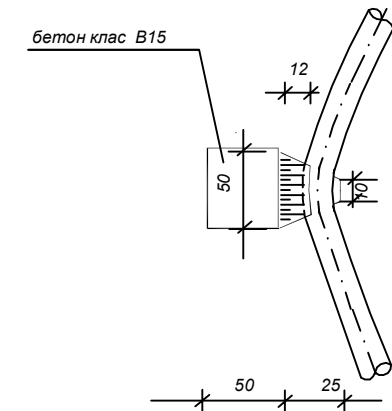

вертикален разрез

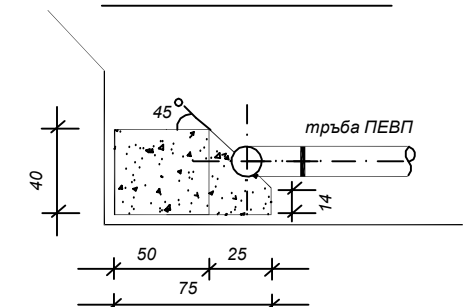

$V_{\text{бет.}} = 0,11 \text{ m}^3$
 $F_{\text{кофр.}} = 0,92 \text{ m}^2$
 $V_{\text{изкоп}} = 0,11 \text{ m}^3$

Рев.	проектант	описание на промените	подпис	дата
	 "ВОДОКАНАЛПРОЕКТ" АД пл. "Съединение" №3, гр.Пловдив 4000 тел.: 625 536; 622 892; факс: 625 018 e-mail: vdkproekt@gmail.com			
ОБЕКТ	Проектиране на ВиК мрежи на стопански двор "Канакли", гр. Свиленград - АКТУАЛИЗАЦИЯ			
ПОДОБЕКТ	Водопроводна мрежа на стопански двор "Канакли"			
ЧЕРТЕЖ	Опорни блокове			
Изпълнителен директор	инж. Анг. Александрова		Фаза:	РП
Ръководител колектив	инж. Д. Александрова			
Проектант	инж. К. Видевска		Част:	Техн.
Съгласували	Част: ПБ	инж. Здр. Бояджиева		
	Част: ПБЗ	инж. Здр. Бояджиева		
	Част: УСО	инж. Здр. Бояджиева		Черт. N 9
	Част: КСС	техн. П. Иванов		15010-FD-03-PW-TH-DG-009-00
	***	***	Мащаб:	1:20
	***	***	Дата:	01.2016

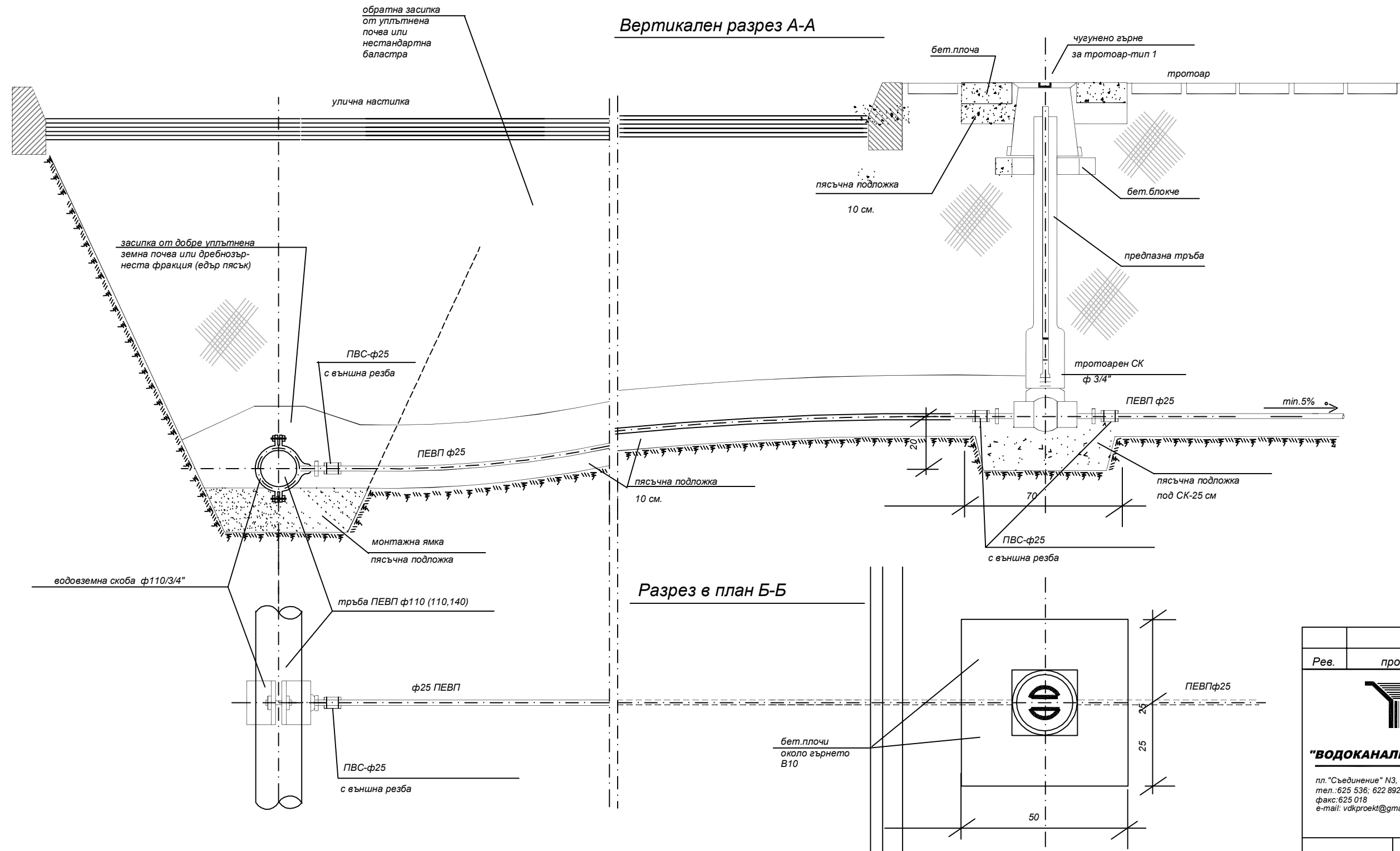

Спесификация на тръби, фасонни части и арматури

№	Наименование	мярка	к-во
1	Тръба ПЕВП ф25	м	5
2	Водовземна скоба ф110/3/4"	бр.	1
3	ПВС ф25 с външна резба	бр.	3
4	Тротоарен кран 3/4"	бр.	1

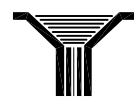
Рев.	проектант	описание на промените	подпис	дата
 "ВОДОКАНАЛПРОЕКТ" АД пл. "Съединение" №3, гр.Пловдив 4000 тел.: 625 536; 622 892; факс: 625 018 e-mail: vodkprojekt@gmail.com				
ОБЕКТ	Проектиране на ВиК мрежи на стопански двор "Канакли", гр.Свиленград - АКТУАЛИЗАЦИЯ			
ПОДОБЕКТ	Водопроводна мрежа на стопански двор "Канакли"			
ЧЕРТЕЖ	Сградно водопроводно отклонение			
Изпълнителен директор	инж. Анг. Александрова	Фаза:	РП	
Ръководител колектив	инж. Д.Александрова	Част:	Техн.	
Проектант	инж. К.Видевска	Черт. N	10	
Съгласували	Част: ПБ	инж. Здр.Бояджиева	15010-FD-03-PW-TH-DG-010-00	
	Част: ПБЗ	инж. Здр.Бояджиева		
	Част: УСО	инж. Здр.Бояджиева		
	Част: КСС	техн. П.Иванов		
***	***	Мащаб:	1:25	
***	***	Дата:	01.2016	

Вертикален разрез А-А

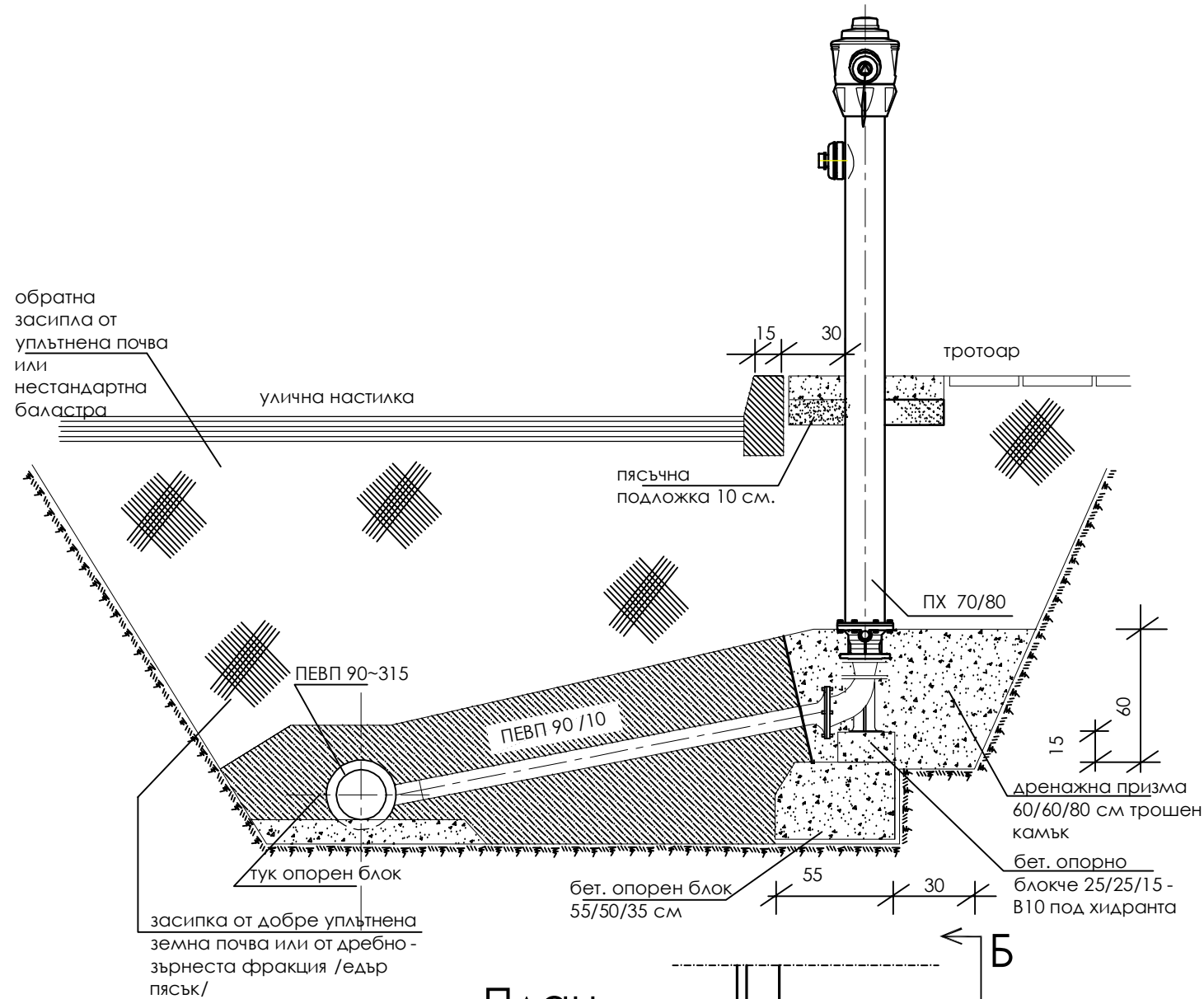

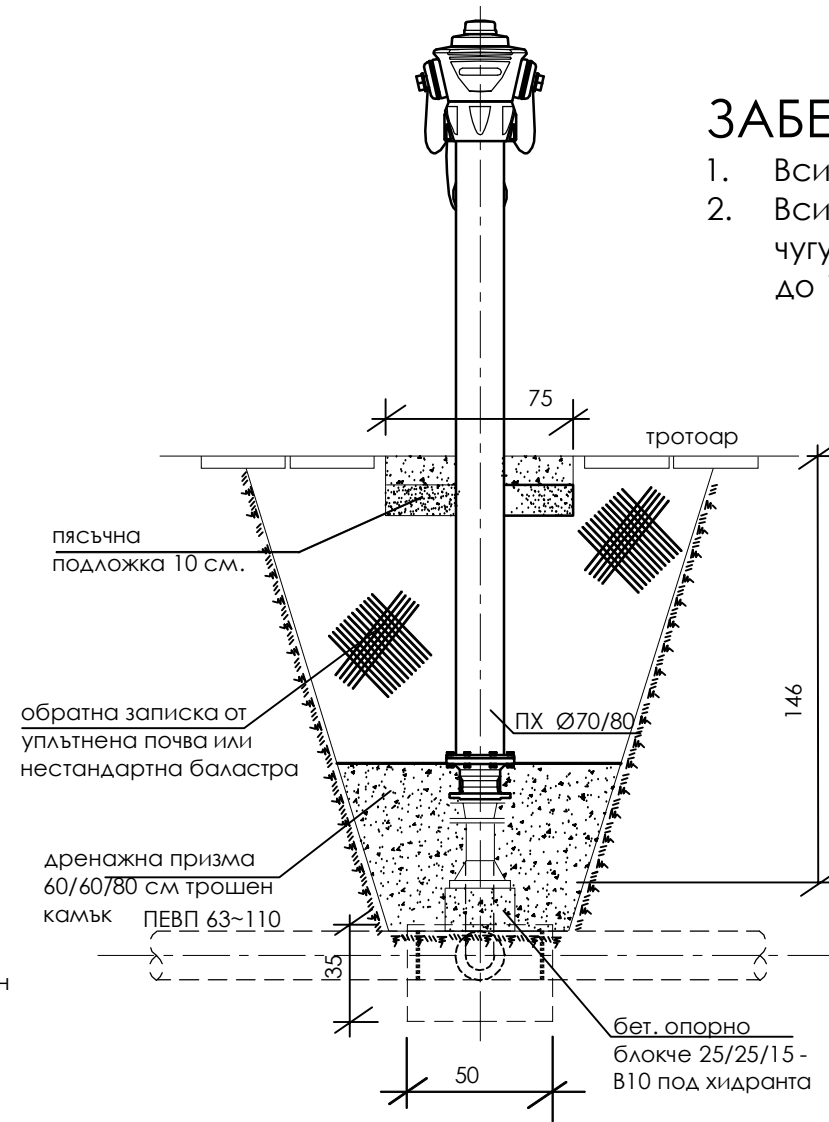

Вертикален разрез Б-Б

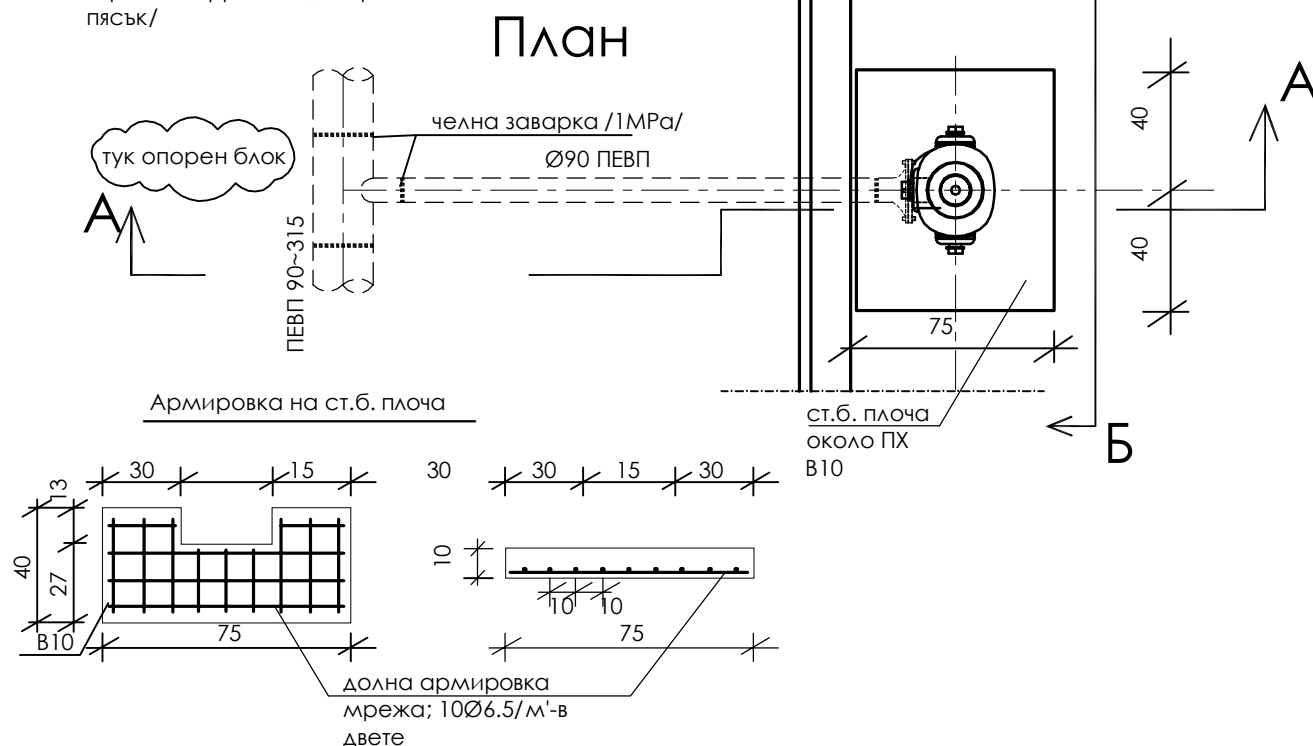

ЗАБЕЛЕЖКИ:

1. Всички размери са в сантиметри (см).
2. Всички тръби и фасонни части от ПЕВП, чугун и стомана са за работно налягане до 1MPa (PN 10 атм).



Рев.	проектант	описание на промените	подпис	дата
 "ВОДОКАНАЛПРОЕКТ" АД пл. "Съединение" №3, гр.Пловдив 4000 тел.: 625 536; 622 892; факс: 625 018 e-mail: vdkprojekt@gmail.com				
ОБЕКТ	Проектиране на ВиК мрежи на стопански двор "Канакли", гр.Свиленград - АКТУАЛИЗАЦИЯ			
ПОДОБЕКТ	Водопроводна мрежа на стопански двор "Канакли"			
ЧЕРТЕЖ	Надземен хидрант			
Изпълнителен директор	инж. Анг. Александрова	Фаза:	РП	
Ръководител колектив	инж. Д.Александрова			
Проектант	инж. К.Видевска	Част:	Техн.	
Съгласували	Част: ПБ	инж. Здр.Бояджиева	Черт. N	11
	Част: ПБЗ	инж. Здр.Бояджиева		
	Част: УСО	инж. Здр.Бояджиева		
	Част: КСС	техн. П.Иванов	15010-FD-03-PW-TH-DG-011-00	
	***	***	Мащаб:	
***	***	Дата:	01.2016	